

Communication & Sécurité Actives

La CB Activa & Segura

PRESIDENT
since 1978



Catalogue général
Catálogo general



SOMMAIRE

Índice

Historique	4
<i>História</i>	5
CB et Sécurité	
<i>CB y Seguridad</i>	6
La garantie 2+3 ans	
<i>La garantía 2+3 años</i>	6
CB	
La «Citizen Band»	
<i>La «Citizen Band»</i>	7
L'Automatic Squelch Control (ASC)	
<i>El Automatic Squelch Control (ASC)</i>	8
Les émetteurs / récepteurs President ASC	
<i>Los emisores / receptores President ASC</i>	11
Les Multi-normes Européennes	27
<i>Las Multi-normas Europeas</i>	28
Antennes	
L'antenne CB	29
<i>La antena CB</i>	31
Le T.O.S.	30
<i>La R.O.E (S.W.R)</i>	32
Les antennes President	
<i>Las antenas President</i>	33
Les Montages Type	
<i>Los Montajes tipo</i>	38
Accessoires	
Les accessoires President	
<i>Los accesorios President</i>	40
Enceinte/Altavoz Bluetooth	46
Minicom Pro	
Les émetteurs / récepteurs	
<i>Los emisores / receptores</i>	47
Security	
Multi Pack Booster	
<i>Multi Pack Booster</i>	56

Historique

Le nom de *PRESIDENT* est intimement lié au monde de la radio-CB.

Plus qu'un nom, *PRESIDENT* est le représentant d'une Citizen Band regroupant des millions de Cibistes à travers le monde.

Des produits à la réputation internationale

Garant des valeurs de convivialité, de performance, de sécurité, de fiabilité, l'ensemble des produits de la gamme a su se forger une réputation internationale.

Le siège social situé en face de l'étang de Thau sur un terrain de 60.000 m², d'une conception ultra moderne et d'une sobriété de ligne s'harmonisant avec l'environnement, regroupe l'accueil, les bureaux, le magasin de stockage et le S.A.V. sur une superficie de 12.000 m².

Des conditions de travail optimales

La structure du Groupe *PRESIDENT* est organisée autant pour permettre des conditions de travail optimales, que pour les exigences croissantes du marché international.

Une équipe performante

L'image d'une entreprise forte est le reflet d'une direction qui a su s'entourer pour répondre aux impératifs d'un secteur en évolution constante.



Historia

El nombre de PRESIDENT está estrechamente relacionado con el mundo de la radio-CB. Más que un nombre, PRESIDENT representa una Citizen Band que agrupa a millones de "cebeistas" de todo el mundo.

Productos con reconocimiento internacional

La gama de productos, que goza de altos niveles de prestación, seguridad y fiabilidad ha sabido ganarse el reconocimiento internacional. La sede empresarial se encuentra frente al estanque de Thau sobre un terreno de 60.000 m², con una concepción ultramoderna y de líneas sobrias que se integran en el entorno, acoge la recepción, las oficinas, el almacén y el servicio de postventa en una superficie de 12.000 m².

Óptimas condiciones de trabajo

La estructura del Grupo PRESIDENT está organizada tanto para ofrecer unas condiciones de trabajo óptimas como para satisfacer las crecientes exigencias del mercado internacional.

Un buen equipo

La imagen de empresa sólida es el resultado de una dirección que ha sabido rodearse de un buen equipo para responder a los imperativos de un sector en evolución constante.



CB et Sécurité

La radio-CB est un moyen de communication «Grand Public», offrant un large éventail de possibilités d'utilisations (loisirs, sécurité, convivialité, etc...), qui a su acquérir ses lettres de noblesse. Elle est aujourd'hui reconnue comme un facteur améliorant la prévention et la sécurité sur les routes. Certains organismes d'intervention (pompiers, SAMU, ...) l'ont intégrée dans le processus de déclenchement des secours. Ils sont en permanence à l'écoute du canal 9.

D'autres canaux spéciaux sont le 27, canal d'appel, ou le 19, essentiellement utilisé pour le radioguidage par les routiers et les professionnels de la route, afin d'éviter les accidents et les ralentissements de la circulation.

La CB d'après PRESIDENT

Les postes radio-CB, commercialisés par la société President détiennent un certificat de conformité aux normes européennes harmonisées, selon les exigences des directives :

RE&TTE (1999/5/CE et 2014/53/UE)

2002/95/EC RoHS Directive et 2011/65/EU RoHS2 Directive - Restriction of Hazardous Substances in electrical and electronic equipment.

2002/96/EC et 2012/19/EU WEEE Directive - Waste Electrical and Electronic Equipment et sont conformes à la Directive RoHS2: 2011/65/UE (08/06/2011).

La garantie 2+3 ans

Un rendement optimal et fiable de votre CB PRESIDENT, ne sera obtenu que si elle est utilisée avec une véritable antenne PRESIDENT. Sur présentation de l'original de la facture de l'antenne, vous obtiendrez 3 ans supplémentaires (2+3) soit 5 ans de garantie. Voir les conditions sur le site : www.president-electronics.com.

CB y Seguridad

La radio-CB es un medio de comunicación del «Gran Público», que ofrece muchos posibles usos (ocio, seguridad, amigos, etc.) y que ha sabido adquirir prestigio. Actualmente está reconocida como un factor que mejora la prevención y la seguridad en carretera. Algunos organismos de intervención (bomberos, SAMU, etc.) la han incorporado a los procedimientos de actuación de los servicios de emergencia. Escuchan permanentemente el canal 9 para poder activar los servicios de emergencia mediante una llamada a una estación de radio-CB.

Los otros canales dedicados para este fin son el 27, que es un canal de llamada, y el 19, que los conductores y otros profesionales de la carretera utilizan como radioguía para evitar accidentes y embotellamientos.

La CB según PRESIDENT

Los aparatos de radio-CB comercializados por la sociedad President poseen un certificado de conformidad con las normas europeas según las exigencias de las normativas :

RE&TTE- (1999/5/CE y 2014/53/UE)

2002/95/EC RoHS Directive y 2011/65/EU RoHS2 Directive- Restriction of Hazardous Substances in electrical and electronic equipment.

2002/96/EC y 2012/19/EU WEEE Directive - Waste Electrical and Electronic Equipment y con la Directiva RoHS2: 2011/65/UE (08/06/2011).

La garantía 2+3 años

Un rendimiento óptimo y fiable de su equipo CB PRESIDENT, únicamente será obtenido si está instalado junto a una antena original PRESIDENT. Mediante la presentación del comprobante de compra de la antena, usted obtendrá 3 años adicionales de garantía (2+3), en total 5 años. Ver las condiciones en el website : www.president-electronics.com.

La «Citizen Band»

Historique

«Cibi» est la prononciation du sigle CB, utilisé par les Américains pour désigner la Citizen-Band ou bande des citoyens. Cette bande de fréquences laissée libre dans les années 50 a permis aux camionneurs U.S. de rompre la monotonie des longs trajets et de se dépanner. De là, vient cet esprit de solidarité que ce vecteur a toujours voulu véhiculer. Au début, son utilisation a été surtout le fait des routiers qui, en introduisant son principe, ont aussi créé un langage spécifique à base d'américanismes, de contractions de mots et d'expressions codées.

Le poste CB

Son utilisation vous permet de recevoir et d'émettre gratuitement des messages, c'est-à-dire que plusieurs personnes peuvent échanger des propos, en même temps, et sur le même canal. Cette «particularité» est la base même de l'esprit cibiste et implique une convivialité et une ouverture vers autrui. A la différence du téléphone qui fonctionne en mode duplex, les conversations s'effectuent en mode simplex, c'est-à-dire qu'il est nécessaire d'attendre la fin du message de son correspondant avant de pouvoir envoyer le sien.

La «Citizen Band»

Historia

«Cebe» es la pronunciación que corresponde a la sigla CB y que utilizan los americanos para nombrar a la Citizen-Band o banda ciudadana. Esta banda de frecuencias fue liberada en los años 50, lo que permitió a los camioneros romper la monotonía en sus largos trayectos y servir de ayuda en caso de avería. De ahí viene la actitud solidaria que siempre ha querido transmitir ese sector. Al principio la utilizaban sobre todo los conductores que, al introducir su principio, también crearon un idioma específico a base de americanismos, abreviaciones de palabras y expresiones en clave.

El receptor CB

La utilización del receptor CB permite recibir y emitir mensajes de forma gratuita; es decir, varias personas pueden mantener una conversación al mismo tiempo y por el mismo canal. Esta «particularidad» es la base misma del espíritu cebeista e implica tener una actitud cordial y abierta con los demás. A diferencia del teléfono, que funciona en modo dúplex, las conversaciones se realizan en modo simplex; es decir, que hay que esperar a que se termine el mensaje del interlocutor para poder enviar otro.

PRESIDENT *crée l'événement!* *hace historia!*

Le squelch (ou silencieux) est une commande que l'on retrouve sur tous les émetteurs-récepteurs radio-CB. Cette fonction permet de réduire le bruit de fond en l'absence de communication. C'est un réglage qui doit être effectué avec précision et renouvelé fréquemment, afin de ne pas diminuer les capacités de réception de la station. En effet, le niveau de bruit de fond radioélectrique n'est pas constant et varie en fonction de l'heure et du lieu géographique. En avril 1996, Albert BERTRANA, directeur technique du Groupe PRESIDENT, présente à la presse spécialisée un dispositif automatique de réglage du squelch baptisé «Automatic Squelch Control» (ASC).

L'ASC réalise une évaluation permanente du signal reçu et du bruit existant. Et c'est le rapport signal/bruit que l'on peut obtenir qui détermine l'ouverture du récepteur ou son maintien en veille. Faisant appel aux technologies CMS et micro-électroniques, l'ASC n'utilise pas moins de 40 semiconducteurs, entre transistors et diodes. La radio-CB, qui a toujours été un élément de sécurité à bord des véhicules, voit cette qualité augmenter du fait que les conducteurs n'auront plus à procéder aux réglages manuels, ni aux vérifications du niveau de bruit, car l'ASC veille pour eux.



El botón squelch (o de silencio) se encuentra en todos los emisores-receptores de radio-CB. Esta función permite reducir el ruido de fondo cuando no hay comunicación. Es un ajuste que debe realizarse con precisión y con cierta frecuencia para no mermar las capacidades de recepción de la estación. En resumen, el nivel del ruido de fondo radioeléctrico no es constante y varía en función de la hora y de la zona geográfica.

En abril de 1996, Albert BERTRANA, director técnico del Grupo PRESIDENT, presentó a la prensa especializada un dispositivo automático de ajuste del squelch que bautizó con el nombre «Automatic Squelch Control» (ASC).

El ASC evalúa permanentemente la señal recibida y el ruido existente. La relación obtenida entre señal y ruido determina la apertura del receptor o su modo en escucha. En relación con las tecnologías CMS y microelectrónicas, el ASC no utiliza menos de 40 semiconductores, entre transistores y diodos. La radio-CB, que siempre ha constituido un elemento de seguridad para los vehículos, ve incrementada esta calidad debido a que los conductores ya no tendrán que hacer ajustes manuales ni comprobaciones del nivel de ruido, ya que el ASC se encargará de ello.



Squelch à réglage automatique
Un brevet mondial et une exclusivité
Squelch es un ajuste automático
Una patente mundial en exclusiva
PRESIDENT



2018

40^{ème} Anniversaire

Depuis 1978, le **Groupe President Electronics**, leader mondial de la radiocommunication CB, innove, développe et produit la meilleure qualité sur le marché international.

Pour marquer cet événement, nous vous présenterons, tout au long de l'année, chaque mois un nouveau modèle, **soit au minimum 12 nouveautés.**

Ces modèles seront dotés d'innovations techniques et autres fonctionnalités uniques destinées à simplifier «la vie des utilisateurs».

Ainsi nous remercions nos millions de fidèles clients, notre réseau international de commerçants qui font **confiance à la marque President.**

Connectez-vous régulièrement sur notre site et découvrez chaque mois tous ces nouveaux modèles.



2018

40° Aniversario

Desde 1978, el **Grupo President Electronics**, líder mundial en radiocomunicación CB, innova, desarrolla y produce la mejor calidad en el mercado internacional.

Para señalar este acontecimiento, presentaremos a lo largo del año, cada mes un nuevo modelo, **mínimo 12 novedades**.

Estos modelos estarán dotados de innovaciones técnicas y otras funciones destinadas a simplificar "la vida de los usuarios".

Así agradecemos a nuestros millones de fieles clientes y a nuestra red internacional de comercios que confían en la **marca President**

Conéctese regularmente a nuestra web y descubrirán cada mes todos nuestros nuevos modelos.

Communiquer en liberté Hablar libremente

LIBERTY-MIC

- Haut-parleur et microphone tout-en-un
- Synchronisation sécurisée
- Pédale PTT "Push-To-Talk"
- Augmentation/Diminution du volume
- Mise hors fonction automatique
- LED de contrôle à trois couleurs
- Bouton de recherche "Find"
- Portée maximale de 100 mètres
- Clip de ceinture
- Chargeur avec prise allume-cigare et connexion USB
- Altavoz y micrófono en una sola unidad
- Sincronización segura
- Botón PTT para hablar
- Controles para subir/bajar el volumen
- Desactivación automática
- LED de tres colores
- Botón para la búsqueda
- Alcance de hasta 100 metros
- Clip de cinturón
- Conector para cargar en el vehículo con conexión USB

Dimensions micro seul/Dimensiones micrófono solo (en mm) : 99 (H/A) x 70 (L) x 52 (P)

Poids avec batterie/Peso con batería : 121g

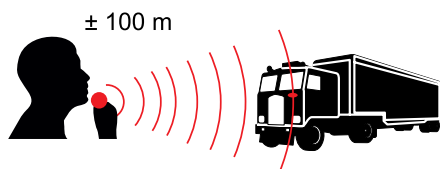

Accessoires inclus : • Clip de ceinture • Batterie NiMH • Socle

- Cordon de charge USB avec prise allume-cigare
- Cordon audio

Accesorios incluidos: • Clip de cinturón • Batería NiMH • Soporte

- Cable de carga USB con toma encendedor de cigarrillos
- Cable Audio



Compatible avec tous les postes PRESIDENT ayant un microphone 6 broches.
Compatible con todas las radios CB PRESIDENT con un micrófono de 6 pins.

Réf. TXMU000



Le premier prix El primer premio

TEDDY
**40 canaux AM/FM**

Sélecteur de canaux
Réglage volume et M/A
Squelch manuel et ASC
Afficheur LCD multifonction
Filtre anti-parasites ANL intégré
Touche de fonction F
Beep de touches commutable
Présélection canal 9/19
Prise microphone en façade
Prise HP externe...

40 canales AM/FM

Selector de canales
Ajuste de volumen y M/A
Squelch manual y ASC
Pantalla LCD multifunción
Filtro de interferencias ANL integrado
Tecla de función F
Beep de teclas conmutable
Preselección canal 9 / 19
Toma micrófono en parte frontal
Toma HP externa...

Dimensions/Dimensiones (en mm) : 45 (H/A) x 125 (L) x 170 (P)

Poids/Peso : ± 0,6 kg



*voir / ver p. 6

Accessoires inclus : • Câble d'alimentation avec fusible • 1 microphone et son support
• 1 berceau avec vis de fixation

Accesorios incluidos : • Cable de alimentación con fusible
• 1 micrófono con su soporte
• 1 soporte con tornillos de fijación

Compatible
LIBERTY-MIC

voir / ver p. 11



Réf. TXMR266



3143599111270351

Option : Microphone DNC-520 N° ACFD521 ~ Rack d'encastrement ISO N° ACPB105
Opcional: Micrófono DNC-520 N° ACFD521 ~ Rack de encastrar ISO N° ACPB105



12/24 V

Allegro

JOHNNY III



AM

40 canaux AM

Sélecteur de canaux
Réglage volume et M/A
Squelch manuel et ASC
RF Gain
Grand afficheur LCD multifonction
Touche de fonction F
Beep de touches commutable
Fonction Vox (mains libres)
Filtre ANL (intégré) et Hi-Cut
Roger Beep
Scan des canaux
Mémorisation canal prioritaire
Verrouillage des touches
Prise microphone en façade
Prise HP externe...

40 canales AM

Selector de canales
Ajuste de volumen y M/A
Squelch manual y ASC
RF Gain
Gran pantalla LCD multifunción
Tecla de función F
Beep de teclas conmutable
Función Vox (manos libres)
Filtro ANL (integrado) y Hi-Cut
Roger Beep
Búsqueda de canales (scan)
Memorización del canal prioritario
Bloqueo del teclado
Toma micrófono en parte frontal
Toma HP externa...



Dimensions/Dimensiones (en mm) : 45 (H/A) x 125 (L) x 150 (P)

Poids/Peso : ± 0,7 kg

Accessoires inclus : • Câble d'alimentation avec fusible
• 1 microphone et son support
• 1 berceau avec vis de fixation

Accesorios incluidos : • Cable de alimentación con fusible
• 1 micrófono con su soporte
• 1 soporte con tornillos de fijación

**2+3* años
garantía
conforme**

*voir / ver p. 6

Compatible
LIBERTY-MIC

voir / ver p. 11



Option : Microphone Up/Down DNC-520 ~ Rack d'encastrement ISO N° ACPB101 ~
Micro mains libres N° ACDC200

Opcional: Micrófono Up/Down DNC-520 ~ Rack de encastrar ISO N° ACPB101
Micro manos libres N° ACDC200

Réf. TXMR653



3 143 599 112 704 21



Le petit nouveau El pequeño nuevo

BILL
**40 canaux AM/FM**

Sélecteur de canaux
Réglage volume et M/A
Squelch manuel et ASC
Afficheur LCD multifonction
Affichage de la fréquence
Filtres ANL, NB et Hi-Cut
Touche de fonction F
Beep de touches commutable
2 canaux prioritaires programmables
Verrouillage du clavier
Fonction SCAN
Prise de charge USB 5 V / 2,1 A
Compatible micro électret/dynamique
Prise microphone en façade
Prise HP externe...

Dimensions/Dimensiones (en mm) : 25 (H/A) x 102 (L) x 100 (P)

Poids/Peso : ± 0,320 kg

Accessoires inclus : • Câble d'alimentation avec fusible et prise allume-cigare • 1 microphone UP/DN et son support
• 1 berceau avec vis de fixation • Clip de fixation rapide

Accesorios incluidos: • Cable de alimentación con fusible e toma para encendedor • 1 micrófono UP/DN con su soporte
• 1 soporte con tornillos de fijación • Clip de fijación rápida

Compatible
LIBERTY-MIC

voir / ver p. 11

40 canales AM/FM

Selector de canales
Ajuste de volumen y M/A
Squelch manual y ASC
Pantalla LCD multifunción
Visualización de la frecuencia
Filtros ANL, NB y Hi-Cut
Tecla de función F
Beep de teclas conmutable
2 canales de emergencia programables
Bloqueo del teclado
Búsqueda de canales (scan)
Toma de carga USB 5 V / 2,1 A
Compatible micrófono electret/dinámico
Toma micrófono en parte frontal
Toma HP externa...



*voir / ver p. 6

NOUVEAU
NUEVO

7 COLOR DISPLAY



Réf. TXPR001



31435991127141



14

12/24 V*Classique, compact, complet Classico, compacto, completo***HENRY**
**40 canaux AM/FM**

Sélecteur de canaux
Réglage volume et M/A
Squelch manuel et ASC
Filtre anti-parasites ANL intégré
RF gain
Touche de fonction F
Canal 19
TOT - Minuteur de conversation
Prise microphone en façade
Prise HP externe...

40 canales AM/FM

Selector de canales
Ajuste de volumen y M/A
Squelch manual y ASC
Filtro de interferencias ANL integrado
RF Gain
Tecla de función F
Canal 19
TOT - Minutero de conversación
Toma micrófono en parte frontal
Toma HP externa...

Dimensions/Dimensiones (en mm) : 35 (H/A) x 115(L) x 180 (P)

Poids/Peso : ± 0,8 kg

Accessoires inclus : • Câble d'alimentation avec fusible • 1 microphone et son support
• 1 berceau avec vis de fixation

Accesorios incluidos: • Cable de alimentación con fusible
• 1 micrófono con su soporte
• 1 soporte con tornillos de fijación

Classic

*voir / ver p. 6

Compatible
LIBERTY-MIC

voir / ver p. 11

Option : Microphone Up/Down DNC-520 N° ACFD520 ~ Rack d'encastrement N° ACPB106
Opcional: Micrófono Up/Down DNC-520 N° ACFD520 ~ Rack de encastrar N° ACPB106

Réf. TXMU218



Le panoramique *El panorámico***BARRY** AM/FM

AM FM

**40 canaux AM/FM**

Sélecteur de canaux Up/Down
Réglage volume et M/A
Squelch manuel et ASC
Large afficheur LCD multifonction
Indicateur de niveau
Filtre ANL (intégré), filtre NB
Beep de touches commutable
Roger Beep
Canal d'urgence configurable
7 couleurs d'affichage
Public Address
Fonction Talkback
TOT - Minuteur de conversation
Prise microphone en façade
Prise Jack Public Address
Prise HP externe...

40 canales AM/FM

Selector de canales Up/Down
Ajuste de volumen y M/A
Squelch manual y ASC
Ancha pantalla LCD multifunción
Indicador de nivel
Filtro ANL (integrado), filtro NB
Beep de teclas conmutable
Roger Beep
Canal de emergencia configurable
Pantalla de 7 colores
Public Address
Función Talkback
TOT - Minutero de conversación
Toma micrófono en parte frontal
Toma Public Address
Toma HP externa...



*voir / ver p. 6

Dimensions/Dimensiones (en mm) : 45 (H/A) x 125 (L) x 175 (P)

Poids/Peso : 0,9 kg

Accessoires inclus : • Câble d'alimentation avec fusible • 1 microphone Up/Down et son support
• 1 berceau avec vis de fixation

Accesorios incluidos: • Cable de alimentación con fusible • 1 micrófono Up/Down con su soporte
• 1 soporte con tornillos de fijación



Option : Rack d'encastrement ISO N° ACPB101

Opcional: Rack de encastrar ISO N° ACPB101

NOUVEAU
NUEVO

7 COLOR DISPLAY

Compatible
LIBERTY-MIC

voir / ver p. 11

Réf. TXPR002



3 435 991 127 011



12/24 V**Fortissimo****HARRY III**
**40 canaux AM/FM**

Sélecteur de canaux
Réglage volume et M/A
Squelch manuel et ASC
RF Gain
Grand afficheur LCD multifonction
Touche de fonction F
Beep de touches commutable
Fonction Vox (mains libres)
Filtre ANL (intégré), NB et Hi-Cut
Roger Beep
Scan des canaux
Mémorisation canal prioritaire
Commutateur de mode
Verrouillage des touches
Prise microphone en façade
Prise HP externe...

40 canales AM/FM

Selector de canales
Ajuste de volumen y M/A
Squelch manual y ASC
RF Gain
Gran pantalla LCD multifunción
Tecla de función F
Beep de teclas conmutable
Función Vox (manos libres)
Filtro ANL (integrado), NB y Hi-Cut
Roger Beep
Búsqueda de canales (scan)
Memorización del canal prioritario
Commutador de modo
Bloqueo del teclado
Toma micrófono en parte frontal
Toma HP externa...

Dimensions/Dimensiones (en mm) : 45 (H/A) x 125 (L) x 150 (P)

Poids/Peso : 0,8 kg

Accessoires inclus : • Câble d'alimentation avec fusible
• 1 microphone Up/Down et son support
• 1 berceau avec vis de fixation

Accesorios incluidos : • Cable de alimentación con fusible
• 1 micrófono Up/Down con su soporte
• 1 soporte con tornillos de fijación

Compatible
LIBERTY-MIC

voir / ver p. 11



*voir / ver p. 6

Option : Rack d'encastrement ISO N° ACPB101 ~ Micro mains libres N° ACDC200
Opcional: Rack de encastrar ISO N° ACPB101 ~ Micro manos libres ACDC200

Réf. **TXMR668**

Basique et économique *La indestructible plus***TAYLOR III**

AM FM

**40 canaux AM/FM**

Sélecteur de canaux
Réglage volume et M/A
Commutateur de mode
Squelch manuel et ASC
Beep de touches commutable
Scan des canaux
Affichage digital du canal
Indicateur de niveau (vu-mètre)
Filtre anti-parasites ANL intégré
Prise microphone en façade
Prise HP externe...

40 canales AM/FM

Selector de canales
Ajuste de volumen y M/A
Conmutador de modo
Squelch manual y ASC
Beep de teclas commutable
Búsqueda de canales (scan)
Indicación digital del canal
Indicador de nivel (vúmetro)
Filtro de interferencias ANL integrado
Toma micrófono en parte frontal
Toma HP externa...

Dimensions/Dimensiones (en mm) : 45 (H/A) x 150 (L) x 165 (P)

Poids/Peso : 1,2 kg

Accessoires inclus : • Câble d'alimentation avec fusible
• 1 microphone Up/Down et son support
• 1 berceau avec vis de fixation

Accesorios incluidos: • Cable de alimentación con fusible
• 1 micrófono Up/Down con su soporte
• 1 soporte con tornillos de fijación

**2-3 ans
garantie
PRESIDENT**

voir / ver p. 6

Classic

Compatible
LIBERTY-MIC



voir / ver p. 11



Option : Rack d'encastrement N° ACST403 / N° ACPB104
Opcional: Rack de encastrar N° ACST403 / N° ACPB104

Réf. **TXMR403**



31435991127073



Incontournable *La comecaminos***WALKER****40 canaux AM/FM**

Sélecteur de canaux
Réglage volume et M/A
Squelch manuel et ASC
RF Gain / Mic Gain
Affichage TX / RX (LED)
Affichage digital du canal
Indicateur de niveau (vu-mètre)
Public Address
Filtre anti-parasites NB+ANL
Préselection canal 9/19
Prise microphone en façade
Prise HP externe...

40 canales AM/FM

*Selector de canales
Ajuste de volumen y M/A
Squelch manual y ASC
RF Gain / Mic Gain
Indicador TX / RX (LED)
Indicación digital del canal
Indicador de nivel (vúmetro)
Public Address
Filtro para interferencias NB + ANL
Preselección canal 9 / 19
Toma micrófono en parte frontal
Toma HP externa...*

Dimensions/*Dimensiones* (en mm) : 55 (H/A) x 160 (L) x 160 (P)Poids/*Peso* : 1,1 kg

Accessoires inclus : • Câble d'alimentation avec fusible • 1 microphone Up/Down et son support
• 1 berceau avec vis de fixation

Accesorios incluidos: • Cable de alimentación con fusible • 1 micrófono Up/Down con su soporte
• 1 soporte con tornillos de fijación

Compatible
LIBERTY-MIC

voir / ver p. 11

Classic

*voir / ver p. 6



Réf. TXMU100



3 143599 110603 0



L'encastable La empotrable

JOHNSON II

Format DIN (ISO) Formato DIN (ISO)

**40 canaux AM/FM**

Sélecteur de canaux Up/Down
 Réglage volume et M/A
 Squelch manuel et ASC
 Afficheur LCD multifonction
 Indicateur de niveau
 Filtre ANL, Hi-Cut et NB
 Beep de touches commutable
 Double veille
 Scan des canaux et des mémoires
 Mémorisation de 3 canaux
 Touche Local DX
 Prise microphone en façade
 HP en façade
 Prise HP externe
 ...

40 canales AM/FM

Selector de canales Up/Down
 Ajuste de volumen y M/A
 Squelch manual y ASC
 Pantalla LCD multifunción
 Indicador de nivel
 Filtro ANL, Hi-Cut y NB
 Beep de teclas conmutable
 Doble escucha
 Búsqueda de canales y memorias (scan)
 Memorización de 3 canales
 Tecla Local DX
 Toma micrófono en parte frontal
 HP en parte frontal
 Toma HP externa
 ...

Dimensions/Dimensiones (en mm) : 52 (H/A) x 170 (L) x 150 (P)

Poids/Peso : 1,0 kg

Accessoires inclus : • Câble d'alimentation avec fusible • 1 microphone Up/Down et son support
 • 1 berceau avec vis de fixation

Accesorios incluidos : • Cable de alimentación con fusible • 1 micrófono Up/Down con su soporte
 • 1 soporte con tornillos de fijación

**2+3 ans
 garantie
 PRESIDENT**

*voir / ver p. 6

Compatible
LIBERTY-MIC

voir / ver p. 11

Option : Rack d'encastrement N° ACST567 / N° ACPB102
 Opcional : Rack de encastrar N° ACST567 / N° ACPB102

Réf. TXMR667



3 143599 112703 9



La légende La leyenda

JFK II**Encastrable Empotrable****40 canaux AM/FM**

Sélecteur de canaux
 Réglage volume et M/A
 Squelch manuel et ASC
 Afficheur LCD multifonction
 Affichage des fréquences
 Filtre NB et ANL, Hi-Cut
 Beep de touches commutable
 Roger Beep
 Double veille
 Scan des canaux et des mémoires
 6 Mémoires
 Fonction Vox (mains libres)
 RF Gain / RF Power et Micro Gain
 SWR (lecture Puissance/TOS)
 Public Address
 Prise microphone en façade
 Prise HP externe...

40 canales AM/FM

Selector de canales
 Ajuste de volumen y M/A
 Squelch manual y ASC
 Pantalla LCD multifunción
 Indicación de frecuencia
 Filtro NB y ANL, Hi-Cut
 Beep de teclas conmutable
 Roger Beep
 Doble escucha
 Búsqueda de canales y memorias (scan)
 6 memorias
 Función Vox (manos libres)
 RF Gain / RF Power y Micro Gain
 SWR (lectura Potencia/ROE)
 Public Address
 Toma micrófono en parte frontal
 Toma HP externa...

Dimensions/Dimensiones (en mm) : 51 (H/A) x 180 (L) x 188 (P)

Poids/Peso : 1,5 kg

Accessoires inclus : • Câble d'alimentation avec fusible • 1 microphone Up/Down et son support
 • 1 berceau avec vis de fixation

Accesorios incluidos: • Cable de alimentación con fusible

- 1 micrófono Up/Down con su soporte
- 1 soporte con tornillos de fijación

Compatible
LIBERTY-MIC

voir / ver p. 11



*voir / ver p. 6

Réf. TXMU608



3 453991 108065

Option: Mini micro mains-libres N° ACDC200 ~ Rack d'encastrement ISO N° ACPB103
 Opcional: Mini micrófono manos libres N° ACDC200 ~ Rack de encastrar ISO N° ACPB103



L'excellence La excelencia

GRANT II

**40 canaux AM/FM/LSB/USB**

Sélecteur de canaux
Réglage volume M/A
Squelch manuel et ASC
Local DX
Micro Gain
Dimmer
Fonction Vox (mains libres)
5 mémoires
Clarifier
Commutateur Mode AM/FM/LSB/USB
Grand afficheur LCD multifonction
Color (2 couleurs de l'afficheur)
Scan
Double Veille
Touche de fonction F
Roger Beep
Fiche micro façade
Prise jack haut-parleur ext.
Prise Jack micro Vox externe...

40 canaux AM/FM/LSB/USB

Selector de canales
Ajuste del volumen M/A
Squelch manual y ASC
Local DX
Ganancia de micrófono
Dimmer
Función Vox (manos libres)
5 memorías
Clarificador
Conmutador modo AM/FM/USB/LSB
Gran pantalla LCD multifunción
Color (2 colores de la pantalla)
Búsqueda de canales (scan)
Doble escucha
Tecla de función F
Roger beep
Toma micrófono en parte frontal
Toma HP externa
Toma micrófono VOX externo...



Dimensions/Dimensiones (en mm) : 56 (H/A) x 185 (L) x 205 (P)

Poids/Peso : 1,1 kg

Accessoires inclus : • Câble d'alimentation avec fusible • 1 microphone Up/Down et son support
• 1 berceau avec vis de fixation

Accesorios incluidos: • Cable de alimentación con fusible • 1 micrófono Up/Down con su soporte
• 1 soporte con tornillos de fijación



*voir / ver p. 6

Compatible
LIBERTY-MIC

voir / ver p. 11

Réf. TXMU510



31435991123044

Option: Mini micro mains-libres N° ACDC200

Opcional: Mini micrófono manos libres N° ACDC200



La 1^{ère} CB «mains libres» La 1^{re} CB «manos libres»

JACKSON II

**40 canaux AM/FM/LSB/USB**

Sélecteur de canaux
Réglage volume M/A
RF Power
Squelch manuel et ASC
Micro Gain
RF Gain
Fonction Vox (mains libres)
Clarifier
Commutateur Mode AM/FM/LSB/USB
Beep de touches commutable
Scan
Dim
Touche de fonction F
Roger Beep
Fiche micro façade
Prise jack haut-parleur ext.
Prise Jack micro Vox externe...

40 canaux AM/FM/LSB/USB

Selector de canales
Ajuste del volumen M/A
Potencia RF
Squelch manual y ASC
Ganancia de micrófono
Ganancia de RF
Función Vox (manos libres)
Clarificador
Conmutador modo AM/FM/USB/LSB
Beep de teclas conmutable
Búsqueda de canales (scan)
Atenuación luz frontal
Tecla de función F
Roger beep
Toma micrófono en parte frontal
Toma HP externa
Toma micrófono VOX externo...



Dimensions/Dimensiones (en mm) : 56 (H/A) x 185 (L) x 264,5 (P)

Poids/Peso : 1,5 kg

Accessoires inclus : • Câble d'alimentation avec fusible • 1 microphone Up/Down et son support
• 1 berceau avec vis de fixation

Accesorios incluidos : • Cable de alimentación con fusible • 1 micrófono Up/Down con su soporte
• 1 soporte con tornillos de fijación



*voir / ver p. 6

*Classic*Compatible
LIBERTY-MIC

voir / ver p. 11

Réf. TXMR313



Option: Mini micro mains-libres N° ACDC200
Opcional: Mini micrófono manos libres N° ACDC200

La puissance La potencia

RONALD



Radioamateur 28,000 ~ 29,700 MHz

Radioficionado 28,000 ~ 29,700 MHz

Sélecteur de canaux rotatif «Push»
 Réglage volume M/A
 Squelch manuel et ASC
 Micro Gain / RF Gain / RF Power
 Commutateur de Mode AM/FM
 Vox / Scan / Double veille / Echo
 Roger Beep / Beep de touches
 2 canaux d'urgence / Span / TOT
 Filtres ANL / NB / Hi-Cut
 Compatible micro électret/dynamique
 Public Address / Fonction Talkback
 Fiche micro façade
 Prise jack haut-parleur ext.
 Prise Jack Public Address...

Selector de canales rotativo "Push"
 Ajuste del volumen M/A
 Squelch manual y ASC
 Ganancia de micrófono / Ganancia de RF
 Conmutador de modo AM/FM
 Vox / Scan / Doble escucha / Echo
 Roger beep / Beep de teclas
 2 canales prioritarios / Span / TOT
 Filtros ANL / NB / Hi-Cut
 Compatible micrófono electret/dinámico
 Public Address (megafonía) / Función Talkback
 Toma micrófono en parte frontal
 Toma HP externa
 Toma Public Address...



Dimensions/Dimensiones (en mm) : 45 (H/A) x 125 (L) x 175 (P)

Poids/Peso : 0,9 kg

Accessoires inclus : • Câble d'alimentation avec fusible • 1 microphone Up/Down et son support
 • 1 berceau avec vis de fixation

Accesorios incluidos : • Cable de alimentación con fusible • 1 micrófono Up/Down con su soporte
 • 1 soporte con tornillos de fijación

7 COLOR DISPLAY



NOUVEAU
NUEVO



2-3* ans
garantie
PRÉSENT

*voir / ver p. 6

Compatible
LIBERTY-MIC

voir / ver p. 11

Réf. TXPR500



3 435 994 1 270 18



Monsieur le President Señor President

LINCOLN II +



Radioamateur 24,890 ~ 24,990

/ 28,000 ~ 29,700 MHz

AM/FM/LSB/USB/CW

Sélecteur de canaux

Réglage volume M/A

Squelch manuel et ASC

Micro Gain / RF Gain

RF Power / Clarifier

Format Din encastrable

Commutateur Mode AM/FM/LSB/USB/CW/PA

VFO - Variation continue de la fréquence

Codes CTCSS/DCS

Vox / Scan / Double veille / Echo

Roger Beep / Beep de touches

2 canaux d'urgence / Verrouillage du clavier

Split / Band / +10KHz

Public Address

Menu de personnalisation

Fiche micro façade

Prise jack haut-parleur ext.

Prise Jack micro Vox externe

Prise Jack Public Address...

Dimensions/Dimensiones (en mm) : 52 (H/A) x 170 (L) x 250 (P)

Poids/Peso : 1,4 kg

Accessoires inclus : • Câble d'alimentation avec fusible • 1 microphone Up/Down et son support
• 1 berceau avec vis de fixation

Accesorios incluidos : • Cable de alimentación con fusible • 1 micrófono Up/Down con su soporte
• 1 soporte con tornillos de fijación

Radioaficionado 24,890 ~

24,990 / 28,000 ~ 29,700 MHz

AM/FM/LSB/USB/CW

Selector de canales

Ajuste del volumen M/A

Squelch manual y ASC

Ganancia de micrófono / Ganancia de RF

Potencia RF / Clarificador

DIN Enpotrable

Commutador modo AM/FM/USB/LSB /CW/PA

VFO - Variación continua de la frecuencia

Códigos CTCSS/DCS

Vox / Scan / Doble escucha / Echo

Roger beep / Beep de teclas

2 canales prioritarios / Bloqueo del teclado

Split / Band / +10KHz

Public Address

Menu de personalización

Toma micrófono en parte frontal

Toma HP externa

Toma micrófono VOX externo

Toma Public Address...



25

NOUVEAU
NUEVO2-3* ans
garantie
LIBERTY-MIC

*voir / ver p. 6

Compatible
LIBERTY-MIC

voir / ver p. 11



Option: Mini micro mains-libres N° ACDC200

Opcional: Mini micrófono manos libres N° ACDC200

Réf. TXSR041



31435991127028



Le micro ! ¡El micro!

WILLIAM

Micro/HP à commande déportée
Micro/Altavoz remoto**40 canaux AM/FM**

Sélecteur de canaux
Réglage volume M/A
Squelch manuel et ASC
Affichage des fréquences
Indicateur de niveau
Verrouillage des touches
Filtre NB, Hi-Cut et ANL incorporé
Beep de touches commutable
Roger Beep
Scan des canaux et des mémoires
8 Mémoires
Canaux prioritaires 9/19
Fonction Vox (mains libres)
CTCSS (38 tons) / DCS (104 codes)
Fonctions LO/DX et MON
Dimmer et Contraste du LCD
Prise microphone RJ45 en façade
Prise HP externe...

40 canales AM/FM

Selector de canales
Ajuste de volumen M/A
Squelch manual y ASC
Indicación de frecuencia
Indicador de nivel
Bloqueo del teclado
Filtro NB, Hi-Cut y ANL integrado
Beep de teclas conmutable
Roger Beep
Búsqueda de canales y memorias (scan)
8 memorias
Canales de emergencia 9/19
Función Vox (manos libres)
CTCSS (38 tonos) / DCS (104 códigos)
Funciones LO/DX y MON
Dimmer y Contraste de la pantalla del Speaker/mic
Toma micrófono RJ45 en parte frontal
Toma HP externa...

Dimensions/Dimensiones (en mm) : 38 (H/A) x 125 (L) x 100 (P)

Poids/Peso : 0,7 kg

Accessoires inclus : • Câble d'alimentation avec fusible • 1 micro/HP à commande déportée et son support
• 1 berceau avec vis de fixation • Cordon rallonge RJ45 (2 m) N° ACFD193

Accesorios incluidos : • Cable de alimentación con fusible • 1 micrófono Speaker/Mic remoto con su soporte
• 1 soporte con tornillos de fijación
• RJ45 extensión (2m) N° ACFD193



*voir / ver p. 6



ACPB093

Option: Mini micro mains-libres N° ACDC200 • Clip de fixation rapide N° ACPB093

Opcional: Mini micrófono manos libres N° ACDC200 • Soporte de fijación N° ACPB093



Unité centrale dissimulable

Réf. TXMU094



3 435991 102247



26

MULTI-NORMES



EUROPÉENNES

Notre gamme de CB PRESIDENT répond à la nouvelle directive RoHS et tous nos postes sont maintenant «Multi-normes européennes». Vous trouverez ci-dessous les différentes façons d'accéder, selon les modèles, à la norme du pays dans lequel vous circulez.

Les bandes de fréquences doivent être choisies selon le pays où vous utilisez votre appareil. N'utilisez en aucun cas une configuration différente. Certains pays nécessitent une licence d'utilisation. Voir les tableaux des configurations / bandes de fréquences dans le manuel de votre poste PRESIDENT.

JOHNNY III / TEDDY / HARRY III / JFK II / JOHNSON II / GRANT II*

- Éteindre l'appareil.
- Maintenir la touche **F** enfoncée.
- Allumer l'appareil. ***ConF** et la lettre correspondant à la configuration clignotent, la LED **F** s'allume.
- Tourner le bouton des canaux et sélectionner la bande de fréquence désirée *ou les touches **UP/DN** du micro (voir tableau dans le manuel).
- Appuyer 1 seconde sur la touche **F**. ***ConF** et la lettre correspondant à la configuration s'affichent en continu.
- Éteindre à nouveau l'appareil puis le rallumer pour valider votre choix.

TAYLOR II et TAYLOR III

- Éteindre l'appareil.
- Appuyer et maintenir enfoncée la touche **PTT** du micro puis allumer l'appareil. La lettre correspondant à la configuration clignote.
- Choisir la configuration en tournant le rotateur de canaux (ou les touches **UP/DN** du micro - TAYLOR III).
- Appuyer pendant 1 seconde sur la touche **PTT** du micro, jusqu'à ce que la lettre correspondant à la configuration cesse de clignoter, pour confirmer la configuration.
- Éteindre puis rallumer l'appareil pour valider.

THOMAS* / WILLIAM* / BARRY

- Éteindre l'appareil.
- Appuyer et rester appuyé sur la touche **F** (***MENU**) et allumer l'appareil. «**F**» et la lettre correspondant à la configuration clignotent.
- Pour changer de configuration, utiliser le rotateur de canaux, les touches ▲/▼ en face avant ou les touches **UP** et **DN** sur le micro, en fonction de votre poste.
- Quand la configuration est choisie, appuyer sur la touche **F** (***MENU**) pendant 1s. «**F**» et la lettre correspondant à la configuration s'affichent en continu.
- À ce stade, confirmer la sélection en éteignant puis en allumant à nouveau l'appareil.

HENRY

- Éteindre l'appareil.
- Mettre le commutateur sur la position «**F**» et rallumer l'appareil.
- Pour changer de configuration, utiliser le rotateur de canaux en face avant (voir tableaux dans le manuel).
- Quand la configuration est choisie, mettre le commutateur sur «**OFF**».
- À ce stade, confirmer la sélection en éteignant puis en allumant à nouveau l'appareil.

MULTI-NORMAS

EUROPEAS



Nuestra gama de CB PRESIDENT cumple con la nueva directiva RoHS y todas nuestras emisoras son ahora «multi-normas europeas». Encontraréis a continuación las diferentes formas de acceder, según el modelo de emisora, a la norma del país por el que circuláis.

Deben escogerse las bandas de frecuencia según el país dónde usted usa su dispositivo. En ningún caso debe utilizarse una configuración diferente al país de uso. En algunos países se necesita una licencia para su uso.

JOHNNY III / TEDDY / HARRY III / JFK II / JOHNSON II / GRANT II*

- Apagar el equipo.
- Mantener apretado el botón **F**.
- Encender el equipo. ***ConF** y la letra correspondiente a la configuración existente permanecen parpadeando, el led **F** se enciende.
- Girar el botón selector de canales ***o** los pulsadores **UP** y **DN** del micrófono y seleccione la banda de trabajo deseada (ver tabla en el manual).
- Aprieta 1 segundo el botón **F. *ConF** y la letra correspondiente a la configuración se mantienen fijas.
- Apagar el equipo y volver a encenderlo para validar su elección.

TAYLOR II y TAYLOR III

- Apagar el equipo.
- Apretar y mantener presionado el pulsador del micrófono mientras enciende el aparato. La letra que indica la configuración parpadeará.
- Retirar la presión del micrófono y elija la configuración deseada con el conmutador de canales (o las teclas **UP/DN** del micrófono - TAYLOR III).
- Confirmar su elección, presionando el pulsador del micrófono durante 1 segundo. La letra que indica la configuración para de parpadear.
- Apagar el equipo y vuelva a encenderlo para validar la elección.

WILLIAM* / BARRY

- Apagar el equipo.
- Pulsar y mantener pulsado el botón **F (*MENU)**, encender el equipo. **«F»** parpadea en la pantalla y la letra correspondiente a la configuración en vigor también parpadea.
- Para cambiar de configuración utilizar el rotador de canales, los botones **▲** y **▼** o los pulsadores **UP** y **DN** del micrófono dependiendo del equipo.
- Cuando la configuración ha sido elegida, presionar el botón **F (*MENU)** durante 1 s. **«F»** y la letra indicadora de la configuración dejan de parpadear y se mantienen fijas.
- En este momento confirmar la elección apagando y encendiendo nuevamente el equipo.

HENRY

- Apagar el equipo.
- Poner el conmutador en la posición **«F»** y encender de nuevo el equipo.
- Para cambiar de configuración, utilizar el rotador de canales (ver tabla en el manual).
- Cuando la configuración ha sido elegida, poner el conmutador en **«OFF»**.
- En este momento confirmar la elección apagando y encendiendo nuevamente el equipo.

ANTENNES CB

L'antenne CB

L'antenne est un des éléments primordiaux d'une station. Un choix judicieux ainsi qu'une installation soignée seront les clés du parfait fonctionnement de votre ensemble CB. En règle générale, avant de choisir une antenne, il faut savoir que les plus grandes antennes ont le meilleur rendement.

Un peu de technique

L'antenne assure une transformation entre deux formes d'énergie. En émission, elle convertit une énergie électrique fournie par le poste en énergie électromagnétique rayonnante, et réciproquement en réception. L'antenne idéale pour le 27 MHz devrait avoir une longueur d'onde théorique de 11 mètres. Dans ces conditions, un dipôle élémentaire 1/4 d'onde devrait mesurer 2,75 mètres. Pour améliorer le rendement, on allonge l'antenne :

1/2, 5/8 ou 7/8 d'onde. L'utilisation d'une self (enroulement de fil de cuivre à la base) permet de réaliser des modèles de taille différente, encore plus performants.

Les différents types d'antennes

On distingue 2 grandes catégories : les mobiles et les fixes. Les premières sont prévues pour être installées sur des véhicules, la carrosserie métallique faisant office de plan de masse. Elles peuvent être magnétiques (pose et dépose instantanées, échec au vol, etc.), ou à perçage (installation durable). Les premières citées nécessitent une vérification ou éventuellement un réglage du T.O.S. après chaque repositionnement, ce qui n'est nullement le cas pour les antennes à perçage. L'installation doit se faire à un endroit du véhicule où il y a un maximum de surface métallique (plan de masse), en s'éloignant des montants du pare-brise et de la lunette arrière. Dans le cas où une antenne radiotéléphone est déjà installée, l'antenne CB doit être au-dessus de celle-ci.

Il existe 2 types d'antennes : les pré-réglées et les réglables. Les pré-réglées s'utilisent de préférence avec un bon plan de masse (pavillon de toit ou malle arrière). Les réglables offrent une plage d'utilisation beaucoup plus large et permettent de tirer parti de plans de masse moins importants. Pour une antenne à fixation par perçage, il est nécessaire d'avoir un excellent contact antenne - plan de masse ; pour cela, il ne faut pas hésiter à gratter légèrement la tôle au niveau de la vis et de l'étoile de serrage. Lors du passage du câble coaxial, prenez garde de ne pas le pincer ou l'écraser (risque de rupture ou de court-circuit).

Les antennes fixes sont essentiellement destinées à être installées sur le toit d'un bâtiment. Celles-ci sont parfois pourvues de radiants faisant office de plan de masse. Veillez à ce qu'elles soient dégagées au maximum. En cas de fixation sur un mât, il faudra éventuellement installer des haubans conformément aux normes en vigueur (se renseigner auprès d'un professionnel).

Le T.O.S. (Taux d'Ondes Stationnaires)

Toutes les antennes PRESIDENT sont livrées pré-réglées, néanmoins l'environnement et l'emplacement choisis pour l'installation sont autant de facteurs susceptibles de faire varier le T.O.S. Il est donc très important de vérifier que votre antenne soit parfaitement accordée avant d'utiliser votre radio-CB. Emettre avec une antenne non réglée, un câble d'antenne endommagé ou une antenne débranchée, peut occasionner des dommages importants sur votre émetteur/récepteur.

Le réglage du T.O.S.

Ce réglage, à effectuer avec précision, améliore le rendement de votre installation et vous évite d'endommager votre appareil (les dommages subis par un appareil ayant fonctionné avec un TOS inadapté ne sont pas couverts par la garantie). Cette opération est à effectuer impérativement lors d'un changement d'antenne. Ce réglage doit être fait dans un endroit dégagé, à l'air libre.



TOS-mètre
TOS-1



Cordon de mesure PL/PL
CA-2C



Branchement

Le TOS-mètre (TOS-1) PRESIDENT s'intercale entre le poste CB (TX) et l'antenne, le plus près possible du poste (utiliser un câble de 35 cm maximum de type CA-2C).

Procédure de réglage

1. Vérifier toutes les connexions.
2. Amener le poste CB sur le canal 20.
3. Positionner le commutateur du TOS-mètre en position FWD (calibrage).
4. Appuyer sur la pédale du micro pour passer en émission et maintenez-la dans cette position.
5. Amener l'aiguille du vu-mètre sur l'index ▼, ∞ ou SET à l'aide du bouton de calibrage [CAL].
6. Basculer le commutateur en position REF (lecture de la valeur du TOS). La valeur lue sur le vu-mètre doit être très proche de 1. Dans le cas contraire, réajuster votre antenne (par coulissement du radiat) jusqu'à obtention d'une valeur aussi proche que possible de 1 (une valeur de TOS comprise entre 1 et 1,5 est acceptable).
7. Dans certains cas il peut être nécessaire de raccourcir le radiat de votre antenne de quelques millimètres, afin d'obtenir une valeur correcte.
8. Il est nécessaire de recalibrer le TOS-mètre, entre chaque opération de réglage de l'antenne. Votre poste CB est maintenant prêt à fonctionner.

ANTENAS CB

La antena CB

La antena es uno de los elementos esenciales de una estación. Las claves para el perfecto funcionamiento de una radio-CB son tanto la correcta elección de la misma como su buena instalación. En general, antes de escoger una antena, hay que saber que las antenas más grandes tienen un mayor rendimiento.

Un poco de técnica

La antena asegura la transformación entre dos formas de energía. En la emisión, convierte la energía eléctrica proporcionada por el aparato en energía de radiación electromagnética, y a la inversa en la recepción. La antena ideal para 27 MHz debería de tener una longitud de onda teórica de 11 metros. En estas condiciones, un dipolo básico de $1/4$ de onda debería de medir 2,75 metros. Para mejorar el rendimiento, se puede alargar la antena: $1/2$, $5/8$ o $7/8$ de onda. El uso de una bobina (un hilo de cobre enrollado en la base) permite hacer modelos de diferente medida, lo que ofrece mejores resultados.

Diferentes tipos de antenas

Existen 2 grandes categorías de antena: las móviles y las fijas. Las antenas móviles están pensadas para ser instaladas sobre vehículos, con la carrocería metálica como plano de masa. Pueden ser magnéticas (montaje y desmontaje rápidos, antirrobo, etc.) o de fijación con taladro (instalación permanente). Las primeras requieren una evaluación, u ocasionalmente un ajuste, de la R.O.E. después de colocarlas cada vez, lo que no ocurre con las antenas fijas que se han taladrado. Hay que realizar la instalación en un lugar del vehículo en el que haya la máxima superficie metálica posible (plano de masa) y que esté bien alejado de los montantes del parabrisas y de la luneta trasera. En caso de que ya haya una antena radiotelefónica instalada, la antena CB debe estar por encima de ésta.

Hay 2 tipos de antena: las preajustadas y las ajustables. Las antenas preajustadas se usan preferentemente con un buen plano de masa (superficie del techo o el maletero). Las antenas ajustables ofrecen más usos y se pueden utilizar en planos de masa más pequeños. Para una antena fijada con taladro, es necesario tener un excelente contacto con la antena (plano de masa); por ello, no hay que dudar en raspar ligeramente la placa metálica al nivel del tornillo y de la estrella de apriete. En el momento de pasar el cable coaxial, asegúrese de no pellizcarlo ni chafarlo (se puede romper o causar un cortocircuito).

Las antenas fijas están destinadas sobre todo para ser instaladas en el tejado de un edificio. A veces vienen suministradas con radiantes que sirven de plano de masa. Procure que estén desplegadas al máximo. En caso de que la fijación se haga en un mástil, habrá que instalar cables tensores según las normativas vigentes (pida información a un profesional).

La R.O.E. (Relación de Ondas Estacionarias)

Todas las antenas PRESIDENT se entregan preajustadas, sin embargo, el entorno y el lugar escogidos para la instalación son factores que pueden alterar la R.O.E. Por lo tanto, es muy importante comprobar que la antena está perfectamente ajustada antes de utilizar su radio-CB. Emitir con una antena no ajustada, un cable de antena dañado o una antena desconectada puede causar daños graves a su emisor/receptor.

El ajuste de la R.O.E.

Este ajuste, que hay que realizar con precisión, mejora el rendimiento de la instalación y evita daños al aparato (la garantía no cubre los daños ocasionados por un aparato que haya funcionado con una ROE desajustada). Esta operación es obligatoria cuando se cambie la antena. Este ajuste se debe realizar en un lugar despejado y al aire libre.



Medidor ROE
TOS-1



314359941106143



Cable de medida PL/PL
CA-2C



314359941106231

Conexión a la red

El medidor ROE (TOS-1) PRESIDENT se intercala entre el aparato CB (TX) y la antena, lo más cerca posible del aparato (utilice un cable de 35 cm como máximo del tipo CA-2C).

Procedimiento de ajuste

1. Compruebe todas las conexiones
2. Ponga el aparato CB en el canal 20
3. Ponga el conmutador del medidor ROE en posición FWD (calibrado)
4. Pulse el pedal del micro para pasar a emisión y manténgalo en esa posición.
5. Ponga la aguja del vúmetro en el índice ▼, ∞ o en SET con la ayuda del mando de calibrado [CAL].
6. Gire el conmutador hasta la posición REF (lectura del valor de la ROE). El valor del vúmetro debe estar muy cerca de 1. En caso contrario, reajuste la antena (deslizando el radiante) hasta obtener un valor tan cercano a 1 como sea posible (un valor aceptable de la ROE va de 1 a 1,5).
7. En algunos casos, puede ser que tenga que recortar el radiante de la antena de algunos milímetros para obtener un valor correcto.
8. Es necesario recalibrar el medidor de la ROE entre cada operación de ajuste de la antena. Su aparato CB ahora ya está listo para funcionar.

ANTENNES CB

ANTENAS CB

Les antennes PRESIDENT sont conçues pour fonctionner entre 26 et 28 MHz, leur impédance est de 50 Ohm et leur polarisation verticale.

Elles sont livrées complètes avec câble, connecteur PL-259 (déjà soudé pour les antennes magnétiques et avec prise FME pour les antennes à perçage) et clé de réglage.

Les antennes Président sont garanties 10 ans et sont entièrement inoxydables.

Toute expédition dans le cadre de la garantie doit s'effectuer sur notre usine de Barcelone, seule habilitée à procéder à l'échange gratuit de la pièce reconnue défectueuse (joindre obligatoirement la preuve d'achat à votre envoi).









Las antenas PRESIDENT están diseñadas para funcionar entre 26 y 28 MHz, su impedancia es de 50 ohmios y su polarización es vertical.

Se entregan con cable, conector PL-259 (ya soldado en el caso de las magnéticas y con toma FME en el caso de las antenas con taladro) y llave de ajuste.

Las antenas Président tienen garantía de 10 años y son totalmente inoxidables. Cualquier expedición cubierta por la garantía debe realizarse desde nuestra fábrica de Barcelona, que es la única que puede cambiar gratuitamente una pieza defectuosa (con prueba de compra obligatoria incluida en el envío).

Légende des pictogrammes :

Legenda de pictogrames:

-  **Type d'antenne (1/4, 1/2, 5/8 ou 7/8 onde)**
Tipo de antena (1/4, 1/2, 5/8 o 7/8 de onda)
-  **Valeur du T.O.S**
Valor de la R.O.E.
-  **Gain (dBi)**
Ganancia (dBi)
-  **Puissance maximum (W)**
Potencia máxima (W)
-  **Largeur de bande (kHz) et nombre de canaux (cx)**
Ancho de banda (kHz) y número de canales (ca)
-  **Poids (kg)**
Peso (kg)
-  **Longueur (mm)**
Longitud (mm)
-  **Type de base**
Tipo de base
-  **Radiant (acier inox, fibre, etc.)**
Radiante (acero inoxidable, fibra, etc.)

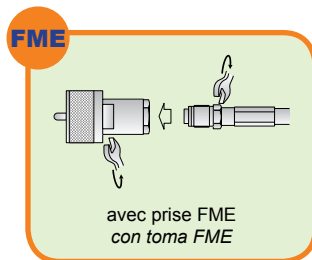

Facilite le passage du câble
Facilita el paso del cable

Antennes à perçage

Antenas de fijación con taladro

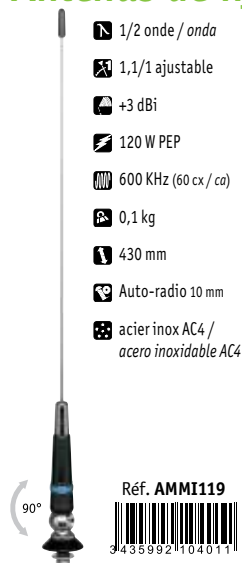

- 1/2 onde / onda
- 1,1/1 ajustable
- +3 dBi
- 120 W PEP
- 600 KHz (60 cx / ca)
- 0,1 kg
- 430 mm
- Auto-radio 10 mm
- acier inox AC4 / acero inoxidable AC4

Réf. AMMI119



CAROLINA



- 1/4 onde / onda
- <1,1/1 ajustable
- +3 dBi
- 100 W PEP
- 1200 KHz (120 cx / ca)
- 0,3 kg
- 720 mm
- base LS-04S 16 mm
- acier inox AC4 / acero inoxidable AC4

Réf. AMMI112



MISSISSIPPI



- 1/2 onde / onda
- 1,1/1 ajustable
- +3 dBi
- 150 W PEP
- 1500 KHz (150 cx / ca)
- 0,140 kg
- 720 mm
- base N 13 mm
- acier inox AC4 / acero inoxidable AC4

Réf. AMMI117



HAWAII

34

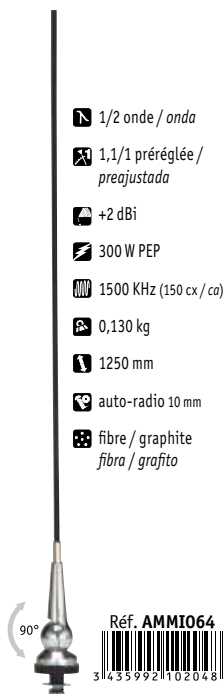

- 1/2 onde / onda
- 1,1/1 pré-réglée / preajustada
- +2 dBi
- 300 W PEP
- 1500 KHz (150 cx / ca)
- 0,130 kg
- 1250 mm
- auto-radio 10 mm
- fibre / graphite / fibra / grafito

Réf. AMMI064



INDIANA



- 6/8 onde / onda
- <1/1 ajustable
- +6 dBi
- 1000 W PEP
- 2000 KHz (200 cx / ca)
- 0,200 kg
- 1480 mm
- base LS-06 16 mm
- acier inox AC4 / acero inoxidable AC4

Réf. AMMI168



ALASKA



- 7/8 onde / onda
- 1,1/1 ajustable
- +5 dBi
- 500 W PEP
- 2400 KHz (240 cx / ca)
- 0,250 kg
- 1550 mm
- base N 13 mm
- acier inox AC4 / acero inoxidable AC4

Réf. AMMI121



MARYLAND



KENTUCKY



GAMMA 90



IOWA



OREGON



COLORADO 1800 Power

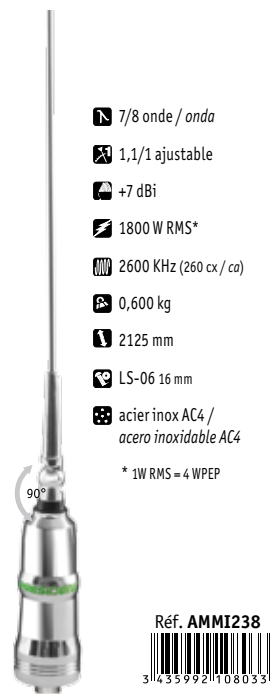

TEXAS 1800 Power

Antennes magnétiques

Antenas magnéticas

NOUVEAU
NUEVO



1/2 onde / onda
 1,1/1 ajustable
 +3 dBi
 50 W PEP
 600 KHz (60 cx/ca)
 0,3 kg
 315 mm
 acier inox AC4 /
 acero inoxidable AC4

Réf. AMMI094

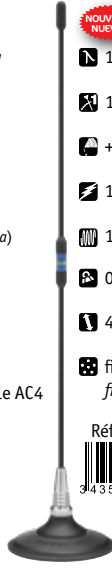

GEORGIA



NOUVEAU
NUEVO
 1/4 onde / onda
 1,1/1 ajustable
 +1 dBi
 160 W PEP
 1000 KHz (100 cx/ca)
 0,115 kg
 450 mm
 fibre / graphite
 fibra / grafito

Réf. AMMI109

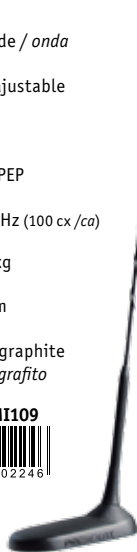
FLORIDA UP



1/2 + 1/4 onde / onda
 1,1/1 Préréglée /
 preajustada
 +3 dBi
 250 W PEP
 800 KHz
 (80 cx / ca)
 0,16 kg / 0,21 kg
 490 mm / 500 mm
 double hélicoïdal
 /doble hélice (DHS)

Réf. AMMI141

VIRGINIA

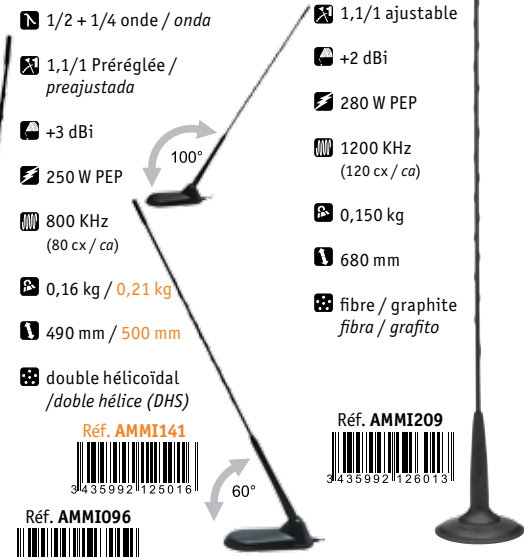

1,1/1 ajustable
 +2 dBi
 280 W PEP
 1200 KHz
 (120 cx / ca)
 0,150 kg
 680 mm
 fibre / graphite
 fibra / grafito

Réf. AMMI209



100°
 60°

NEW YORK WYOMING UP

36



NOUVEAU
NUEVO
 1/4 onde / onda
 < 1,1/1 ajustable
 +3 dBi
 100 W PEP
 1200 KHz (120 cx / ca)
 0,420 kg
 720 mm
 acier inox AC4 /
 acero inoxidable AC4

Réf. AMMI108

MISSOURI UP

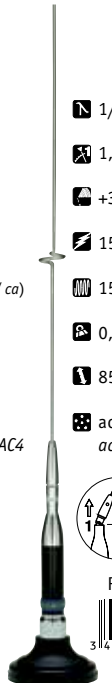

NOUVEAU
NUEVO
 1/2 onde / onda
 1,1/1 ajustable
 +3 dBi
 150 W PEP
 1500 KHz (150 cx / ca)
 0,8 kg
 850 mm
 acier inox AC4 /
 acero inoxidable AC4

Réf. AMMI129

90°

OHIO



NOUVEAU
NUEVO
 1/4 onde / onda
 < 1,1/1 ajustable
 +3 dBi
 100 W PEP
 1600 KHz (160 cx / ca)
 0,420 kg
 870 mm
 acier inox AC4 /
 acero inoxidable AC4

Réf. AMMI143

MONTANA UP



NOUVEAU
NUEVO
 5/8 onde / onda
 1/1 ajustable
 +5 dBi
 1500 W PEP
 1400 KHz (140 cx / ca)
 0,6 kg
 1450 mm
 acier inox AC4 /
 acero inoxidable AC4

Réf. AMMI115

90°

DAKOTA UP

Les incontournables / Las imprescindibles



- 5/8 onde / onda
- 1,1/1 ajustable
- +6 dBi
- 600 W PEP
- 1800 KHz (180 cx / ca)
- 0,300 kg
- 1500 mm
- base LS04 13 mm
- acier inox AC4 / acero inoxidable AC4

Réf. AMMI236



MS-145 CN **FME**



- 5/8 onde / onda
- 1,1/1 ajustable
- +6 dBi
- 600 W PEP
- 1800 KHz (180 cx / ca)
- 0,450 kg
- 1530 mm
- base magnétique
- acier inox AC4 / acero inoxidable AC4

NOUVEAU
NUEVO

Réf. AMMI237



ML-145 UP



- 5/8 onde / onda
- 1,1/1 ajustable
- +5 dBi
- 1000 W PEP
- 2000 KHz (200 cx / ca)
- 0,5 kg
- 1990 mm
- base N 13 mm
- acier inox AC4 / acero inoxidable AC4

Réf. AMMI151



WA-27 **FME**

Antennes de base / Antenas de base

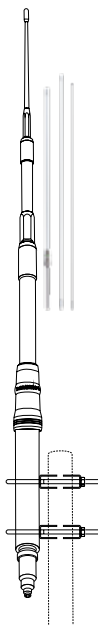

- 1/2 onde / onda
- 1,15 ajustable / ajustable
- +8 dBi
- 2000 W PEP
- 8000 KHz (800 cx / ca)
- 2 kg
- 5270 mm
- fibre / graphite / fibra / Grafito

HIMALAYA WB

Réf. AFFM316



NOUVEAU
NUEVO

Radiants d'antenne / Radiantes de antena

Réf. ACMI061



3143599411040331

Fouet/Látigo 1,45 m FN 145 (x 10)

Réf. ACMI059



3143599411040401

Fouet/Látigo 1,75 m FL 175 (x 10)

38

Montages types / Montajes tipo

Station Mobile 12V / Instalación en vehículo a 12V

véhicule avec carrosserie métallique / vehículo con carrocería metálica

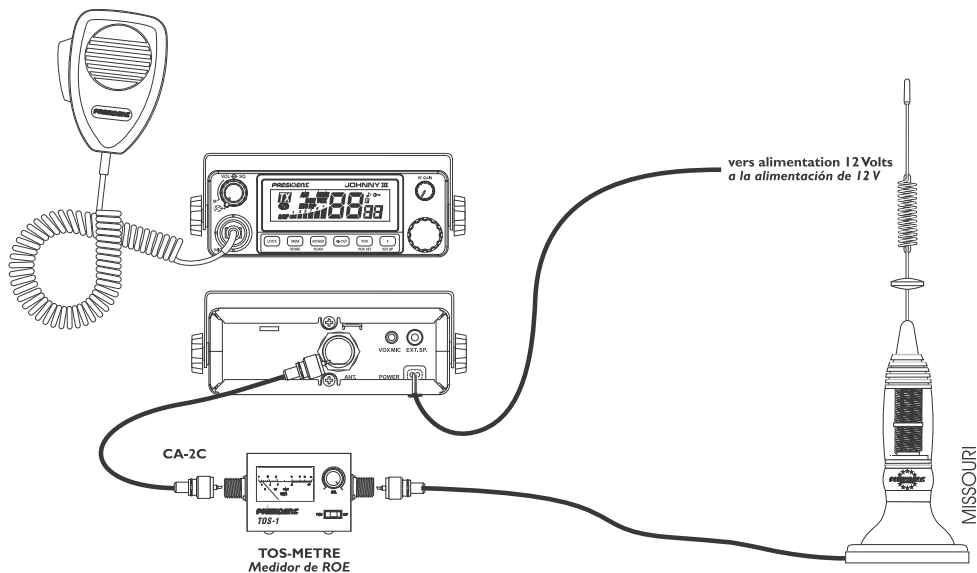

Montages types / Montajes tipo

Station Mobile 24V / Instalación en vehículo a 24V
 véhicule avec carrosserie métallique / vehículo con carrocería metálica

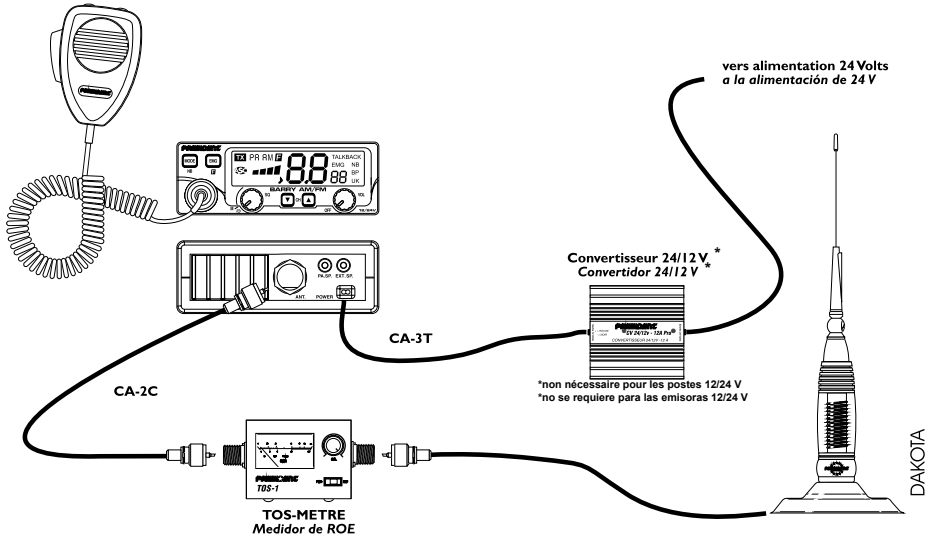

Station Fixe / Estación fija

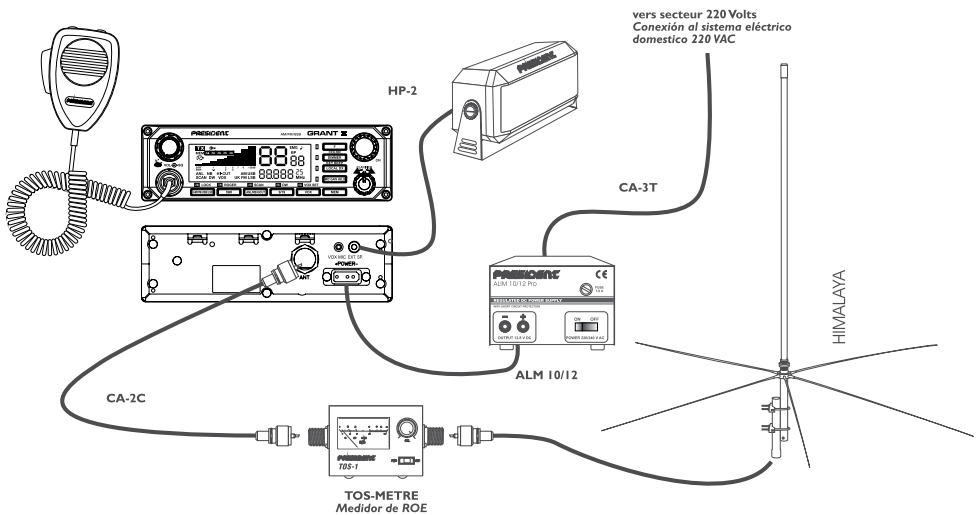

ACCESSOIRES CB

ACCESORIOS CB

Alimentations / Alimentaciones



Alimentation stabilisée /
Alimentación estabilizada
220 V / 12 V

ALIM 9/12 A



Réducteur de tension / Reductor de tensión



CV 24/12 12A

Réducteur de tension /
Reductores de tensión
24 V/12 V 12 A
extra plat / extraplano



Cordons d'alimentation / Cables de alimentación

CA-2T



Réf. blister ACDC007



Réf. détail ACM007

Cordon à fiche 2 broches
Cable con enchufe 2 pins

CA-3T



Réf. blister ACDC008



Réf. détail ACV008

Cordon à fiches 3 broches
Cable con enchufe 3 pins

CA-3T +
PAC-1



Réf. blister ACDC009



Réf. détail ACV009

Cordon à fiches 3 broches
+ Prise allume-cigares
Cable con enchufe 3 pins
+ Toma para encendedor

PAC-1



Réf. blister ACDC034



Réf. détail ACM010

Fusibles 2/3/5 A



Fusibles

Réf. blister (x5) ACDC035



Réf. détail (2A) SMCN239

Réf. détail (3A) SMCN339

Réf. détail (5A) SMCN539

Convertisseurs de tension

Convertidores de tensión



150 W

Réf. ACMA612



12 V / 220 V

Réf. ACMA622



24 V / 220 V



400 W

Réf. ACMA416



12 V / 220 V

Réf. ACMA516



24 V / 220 V



600 W

Réf. ACMA616



12 V / 220 V

Réf. ACMA716



24 V / 220 V



800 W

Réf. ACMA816



12 V / 220 V

Réf. ACMA916



24 V / 220 V



1200 W

Réf. ACMA806



12 V / 220 V

Réf. ACMA906



24 V / 220 V



1700 W

Réf. ACMA866



12 V / 220 V

2500 W

Réf. ACMA836



12 V / 220 V

3000 W

Réf. ACMA826



12 V / 220 V

4000 W

Réf. ACMA926



12 V / 220 V



Réf. ACMA876



24 V / 220 V

Réf. ACMA846



24 V / 220 V

Réf. ACMA886



24 V / 220 V

Réf. ACMA986



24 V / 220 V

Micros

Voir tableau de compatibilités page 59
Ver tabla de compatibilidades página 59



MICRO DNC-518

Micro dynamique compact 6 broches

Micro dinámico compacto 6 pins

Réf. **ACFD124**



MICRO DNC-518 UP/DOWN

Micro dynamique compact 6 broches avec touches up/down

Micro dinámico compacto 6 pins con teclas up/down



Réf. **ACFD126**



MICRO DNC-520

Micro electret compact 6 broches

Micro electret compacto 6 pins

Réf. **ACFD521**



MICRO DNC-520 UP/DOWN

Micro electret compact 6 broches avec touches up/down

Micro electret compacto 6 pins con teclas up/down



Réf. **ACFD520**



LIBERTY MIC

Micro sans fil voir page 9

Micrófono inalámbrico ver página 9

Compatible avec tous les postes PRESIDENT ayant un microphone 6 broches.

Compatible con todas las radios CB PRESIDENT con un micrófono de 6 pins.



MICRO 4 pins

Micro compact prise 4 broches

Micro compacto toma 4 pins



Réf. blister **ACDC004**



Réf. **TXMU000**



MINI MICRO MAINS-LIBRES

Mini micro mains-libres pour Fonction Vox

Mini micrófono manos libres para Función Vox

Réf. **ACDC200**



SUPPORT MICRO

Réf. blister **ACDC006**



Réf. détail **ACVR006**



support micro à visser
Soporte para micro para atornillar

Rallonge RJ45

Câble rallonge 2m

Cable de extensión 2m

Réf. **ACFD193**



Haut-parleurs / Altavoces

HP-1



Réf. **ACMA003**



Haut-parleur 5 W carré 8 cm
Altavoz 5 W cuadrado 8 cm

HP-2



Réf. **ACMD002**



Haut-parleur 8 W rectangulaire 11,5 x 8 cm
Altavoz 8 W rectangular 11,5 x 8 cm

42

Accessoires d'antennes / Accesorios de antena

**BASE N
DV 27/2**



Embase à perçage pour antenne à rotule
Base para taladrar para antena con rótula

Réf. blister **ACDC012**



Réf. détail **ACMI006**

LS-04



Embase à perçage Base PL
Base para taladrar Base PL

Réf. blister **ACDC015**



Réf. détail **ACMI029**

KF-150 / TM



Support de coffre universel
Soporte de maletero universal

Réf. blister **ACDC016**



Réf. détail **ACMI054**

SG 100 / KF 100



Support de gouttière
Soporte de canal

Réf. blister **ACDC020**



Réf. détail **ACMI041**

KF-110



Support de rétroviseur articulé
Soporte de retrovisor articulado

Réf. blister **ACDC021**



Réf. détail **ACMI009**

TOS-1



TOS-mètre
Medidor ROE

Réf. **ACDC001**



Réf. détail **ACMA008**

CA-2C



Cordon de mesure PL-PL
Cable de medida PL-PL

Réf. blister **ACDC010**



Réf. détail **ACMA008**

Connectique Conectividad

LS-06 CPL



Base à perçage avec embase PL - Câble 4 m
Base para taladrar con base PL - Cable 4 m

Réf. blister **ACDC019**



Réf. détail **ACMI068**

LS-11 CPL



Réf. blister **ACDC017**



Réf. détail **ACMI045**

Pinza de coffre avec embase PL - Câble 4 m
Pinza de maletero con base PL - Cable 4 m

**CORDON RALLONGE
ALARGO**



Rallonge d'antenne 2 m
Alargo de antena 2 m

Réf. blister **ACDC011**



Réf. détail **ACVR011**

CA-2C



Cordon de mesure PL-PL
Cable de medida PL-PL

Réf. blister **ACDC010**



Réf. détail **ACMA008**

CN Câblée - DV 27/7
CN Cableado - DV 27/7



Cordon d'antenne PL-CN coudée 4 m
Cable de antena PL-CN acodado 4 m

Réf. blister **ACDC013**



Réf. détail **ACMI005**

PL-258



Réf. blister **ACDC028**



Réf. détail **ACFD017**

PL-259/9



Réf. blister (x2) **ACDC027**



Réf. détail **ACFD015**

PL-259/6



Réf. blister (x2) **ACDC025**



Réf. détail **ACFD014**

CN-COUDÉE DV 27/1
CN-ACODADO DV 27/1



Réf. blister **ACDC038**



Réf. détail **ACMI007**

FICHE FME/UHF
ENCHUFE FME/UHF



Réf. **ACST020**



Câbles Cables



CA-100 Pro
Câble coaxial / Cable coaxial 9 mm
Rouleau de / Rollo de 100 m

Réf. **ACFD022**



CA-100 P
Câble coaxial / Cable coaxial 6 mm
Rouleau de / Rollo de 100 m

Réf. **ACFD009**



Racks d'encastrement

Rack extraible

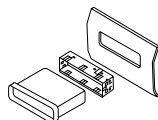

Rack + HP Stabo



Pour/para JOHNNY II ASC, HARRY II ASC, HARRY II Classic
European Patent owned by Stabo with acoustics channel
no need of external loudspeaker

Rack Taylor



Pour/para TAYLOR II Classic, TAYLOR III ASC

Rack Johnson II ASC



Pour/para JOHNSON II ASC

Rack Eco Harry III ASC / Barry



Pour/para
TOMMY ASC,
JOHNNY III ASC,
TRUMAN ASC,
HARRY III ASC
BARRY

Rack Eco Johnson II ASC



Pour/para JOHNSON II ASC

Rack Eco JFK II ASC

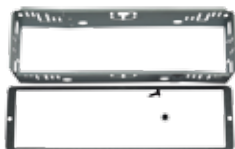

Pour / para JFK II ASC

Rack Eco Taylor III ASC



Pour/para TAYLOR III ASC

Rack Eco Teddy ASC



Pour/para
Jimmy II
TEDDY ASC

Rack Eco Harry II

Pour/para JOHNNY II ASC, HARRY II
ASC, HARRY II Classic, Henry ASC
Classic



Accessoires d'antennes divers

Otros accesorios para antenas

PC-77



Protection caoutchouc
pour base magnétique
diamètre 77 mm
Protección de caucho
para base magnética
diámetro 77 mm



PC-145



Protection caoutchouc
pour base magnétique
diamètre 145 mm
Protección de caucho
para base magnética
diámetro 145 mm



PC-Virginia/New York



Protection caoutchouc
pour base magnétique
Virginia/New York
Protección de caucho
para base magnética
Virginia/New York



ENCEINTE ALTAVOZ



ÉTANCHE / ESTANCO

IPX7*

- Pour les appareils compatibles Bluetooth (smartphones, tablettes, etc.)
- Portée Bluetooth jusqu'à 10 m
- Fonction mains-libres pour les téléphones portables
- Fonction SIRI pour iPhone / iPad
- Son puissant et ample avec d'excellentes basses
- Simple d'utilisation
5 touches : volume - / < précédent • volume + / suivant >
• pause • mains-libres • on/off
- Haut-parleur Ø 50 mm • 5 W max. • 4 Ω
- Bluetooth 3.0

*Étanche (30 minutes à 1 mètre de profondeur)
*Estanco (30 minutos a 1 metro de profundidad.)



46

Smart-
phones



Smart-
phones

Tablettes



Tablets

Consoles
de jeu



Consolas
de juego

Lecteurs
MP3/MP4



Lectores
MP3/MP4

PC portable



PC portátil

PC de bureau



PC de
sobremesa

- Para los aparatos compatibles Bluetooth (smartphones, tablets, etc.)
- Alcance Bluetooth hasta 10m
- Función manos libres para los teléfonos portátiles
- Función SIRI para Iphone/Ipad
- Sonido potente y amplio con excelentes bajos
- Simplicidad de uso
5 teclas: volumen - / < anterior • volumen + / > siguiente
• pause • manos libres • on/Off
- Altavoz Ø 50 mm • 5 W mátx. • 4 Ω
- Bluetooth 3.0

Livré dans un coffret avec :
Servido dentro de una caja con:

- 1 enceinte Bluetooth
- 1 altavoz Bluetooth
- 1 support surélévé
1 soporte elevado
- 1 mousqueton / 1 mosquetón
- 1 câble USB / 1 cable USB
- 1 manuel / 1 manual



Réf. ACMS251



3 435991 525053

MINICOM PRO

*La marque et la société Stabo appartiennent au Groupe President Electronics
La marca y la firma Stabo forman parte del Grupo President Electronics*

La radio Pro / La radio Pro

PRESIDENT

La Société President propose une gamme de produits de communication appelée gamme MINICOM, adaptée à la pratique d'activités sportives et de loisirs de plein air aussi bien qu'à l'usage professionnel. Ces appareils agréés s'adressent à tous les utilisateurs désireux d'exploiter un moyen de communication économique et sécurisant. Leurs avantages sont multiples : pas de licence, simplicité d'utilisation, communications gratuites, légèreté, dimensions réduites, performances exceptionnelles, produits quatre saisons (sports d'hiver, VTT, randonnées, etc.) utilisation professionnelle (travaux publics, bâtiment, agriculture, transport, etc.)

La Sociedad President presenta una gama de productos de comunicación llamada MINICOM, adaptada a la práctica de actividades deportivas y al aire libre así como al uso profesional. Estos aparatos van dirigidos a todos los usuarios que deseen utilizar un medio de comunicación económico y seguro. Sus ventajas son múltiples: sin licencia, fácil de utilizar, comunicaciones gratuitas, ligereza, dimensiones reducidas, excelente rendimiento, productos para las cuatro estaciones (deportes de invierno, BTT, senderismo, etc.), uso profesional (obras públicas, construcción, etc.).

47

Utilisation libre et gratuite / Uso libre y gratuito

8 canaux - 446 MHz / 8 canales - 446 MHz

2 ans de garantie / 2 años de garantía

Lampe intégrée / Linterna integrada

Freecomm 150

Vendu par paire
Vendido en pares



48

nécessite 3 piles AAA par appareil (non incluses)
requiere 3 baterías AAA por unidad (no incluidas)

Réf. TXMS150



Puissance d'émission :
500 mW commutable HI/LO

*Potencia de emisión:
500 mW conmutable HI/LO*

Écran de contrôle
(canal, volume, etc.)

*Pantalla de control
(canal, volumen, etc.)*

Fonction Scan

Función Scan

Bip d'alerte batteries faibles

Bip de aviso de baterías bajas

Bip de touches

Bip de teclas

Éclairage LED

Linterna de bolsillo LED

Squelch automatique

Squelch automático

...

Poids : 110 g avec batteries

Peso: 110 g con baterías

Dimensions (en mm) :

116 (H) x 54 (L) x 27 (P)

Dimensiones: 116 (A) x 54 (L) x 27 (P)

Simple et efficace / simple y eficaz

Freecomm 200 Set

2 ans

garantie

Vendu par paire
Vendido en pares



Puissance d'émission :
500 mW commutable HI/LO

Potencia de emisión:
500 mW conmutable HI/LO

Afficheur lumineux LCD
(canal, volume, etc.)
Pantalla de control iluminada
(canal, volumen, etc.)

Fonction Scan
Función Scan

Bip d'alerte batteries faibles
Bip de aviso de baterías bajas

Éclairage LED
Linterna de bolsillo LED

Squelch automatique
Squelch automático

Fonction Monitor
Función Monitor

Tonalité d'appel
Tono de llamada

...

NOUVEAU
NUEVO

Livré avec :

Se entrega con:

- 2 Freecomm 200
2 Freecomm 200
- 2 clips de ceinture amovibles
2 clips cintura amovibles
- 1 chargeur double de table
1 cargador doble de mesa
- 2 packs accus NiMH 3,6 V / 550 mAh
2 baterías NiMH 3,6 V / 550 mAh
- 1 manuel d'utilisation
1 manual del usuario



Poids : 102 g avec batteries
Peso: 102 g con baterías

Dimensions (en mm) :
121 (H) x 51 (L) x 28 (P)
Dimensiones: 121 (A) x 51 (L) x 28 (P)

Réf. **TXMS220**



3 435991 502030

L'expert longue distance

Freecomm 700 Set

**2 años
garantía
original**

Vendu par paire
Vendido en pares

**NOUVEAU
NUEVO**



Puissance d'émission : 500 mW

Potencia de emisión: 500 mW

Technologie longue portée jusqu'à 10 km*

Antena de largo alcance hasta 10 km*

CTCSS 38 tonalités ~ DCS 83 tonalités

CTCSS 38 tonos ~ DCS 83 tonos

VOX / Fonction mains libres (3 niveaux)

VOX / Función de manos libres (3 niveles)

Tonalité d'appel (15 mélodies)

15 tonos de llamada

Alerte vibreur

Alerta vibración

Radio FM

Radio FM

Fonction monitor

Función de "sala de control"

Roger beep commutable

ROGER beep conmutable

Squelch automatique

Squelch automático

Balayage des canaux (SCAN)

Exploración de canales (SCAN)

Double veille

Doble escucha



COFFRET CARTON

CAJA DE CARTÓN

Livré avec :

Se entrega con:

- 2 Freecomm 700
2 Freecomm 700
- 2 clips de ceinture amovibles
2 clips cintura amovibles
- 1 chargeur double de table
1 cargador doble de mesa
- 1 bloc alimentation 230 V AC / 50 Hz
1 toma de suministro 230 V AC / 50 Hz
- 2 x 4 accus NiMH 1,2 V / 600 mAh
2 x 4 baterías NiMH 1,2 V / 600 mAh
- 1 manuel d'utilisation
1 manual del usuario

Coffret carton
Caja de cartón
Réf. **TXMS700**



*dans des conditions optimales / *en condiciones optimales

50

El experto de larga distancia

Coffret professionnel
Caja profesional
Réf. **TXMS770**



3 4 3 5 9 9 1 6 2 6 0 3 6



Clavier verrouillable

Bloqueo de teclado

Bip de touches

Bip de teclas

Prise haut-parleur / microphone externe

Toma altavoz / micrófono externo

Lampe LED avec fonction SOS

Linterna de bolsillo LED con función SOS

Témoin batterie

Testigo de la batería

Économiseur de batterie

Ahorro de batería

...

Poids : 160 g avec batteries

Peso: 160 g con pilas

Dimensions (en mm) :

175 (H) x 58 (L) x 35 (P)

Dimensiones (en mm):

175 (A) x 58 (L) x 35 (P)



Accessoires en option :

Accesorios opcionales:

• **Oreillette simple**

Auricular Simple

ACMS206

• **Kit motard MHS-650**

Kit motorista MHS-550

ACMS208

COFFRET PROFESSIONNEL CAJA PROFESIONAL

Livré avec

Se entrega con:

- **2 Freecomm 700**
2 Freecomm 700
- **2 clips de ceinture amovibles**
2 clips cintura amovibles
- **1 chargeur double de table**
1 cargador doble de mesa
- **2 x 4 accu NiMH 1,2 V / 600 mAh**
2 x 4 baterías NiMH 1,2 V / 600 mAh
- **2 cordons allume-cigare**
2 cables para el encendedor de cigarrillos
- **2 micros compacts avec touche PTT**
2 micro-compactos con tecla PTT
- **1 manuel d'utilisation**
1 manual del usuario

L'expert tout temps / El experto en cualquier tiempo

Freecomm 850 Set

**2 ans
garantie**

Vendu par paire
Vendido en pares



IPX7*

**FLOTTANT
FLOTANTE**

*Étanche (30 minutes à 1 mètre de profondeur)
*Estanco (30 minutos a 1 metro de profundidad.)

Puissance d'émission : 500 mW commutable Hi/Low
Potencia de emisión: 500 mW conmutable Hi/Low
Technologie longue portée jusqu'à 10 km*
Antena de largo alcance hasta 10 km*

CTCSS 38 tonalités

CTCSS 38 tonos

VOX / Fonction mains libres (6 niveaux)

VOX / Función de manos libres (6 niveles)

Tonalité d'appel (15 mélodies)

15 tonos de llamada

Fonction monitor

Función de Monitor

Roger beep commutable

ROGER beep conmutable

Squelch automatique

Squelch automático

Balayage des canaux (SCAN)

Exploración de canales (SCAN)

Double veille

Doble escucha

Clavier verrouillable

Bloqueo de teclado

Bip de touches

Bip de teclas

Prise haut-parleur / microphone externe

Toma altavoz / micrófono externo

TOT (Time-Out-Timer)

TOT (Time -Out-Timer)

Témoin batterie

Testigo de la batería

Économiseur de batterie

Ahorro de batería

...

*dans des conditions optimales / en condiciones óptimas



Poids : 208 g avec batteries

Peso: 208 g con pilas

Dimensions (en mm) :

215 (H) x 62 (L) x 37 (P)

Dimensiones (en mm):

215 (A) x 62 (L) x 37 (P)

Livré avec :

Se entrega con:

- 2 Freecomm 850
2 Freecomm 850
- 2 clips de ceinture amovibles
2 clips cintura amovibles
- 1 chargeur double de table
1 cargador doble de mesa
- 2 packs accus Li-Ion 3,6V / 550 mAh
2 baterías Li-Ion 3,6V / 550 mAh
- 1 manuel d'utilisation
1 manual del usuario



**NOUVEAU
NUEVO**

Coffret carton
Caja de cartón
Réf. **TXMS850**



3 143399 152604 5

Le «Pro» digital / El «Pro» digital

Freetalk digi

Livré avec :

Se entrega con:

- 1 Freetalk digi
1 Freetalk digi
- 1 pack accus li-ion 1500 mAh
1 batería li-ion 1500 mAh
- 1 clip de ceinture amovible
1 clip cintura amovible
- 1 dragonne
1 correa
- 1 socle chargeur avec adaptateur
1 cargador de mesa con adaptador
- 1 manuel d'utilisation
1 manual del usuario



**2 años
garantía
función**

Analogique / Analógico

8 canaux / 8 canales

51 tonalités CTCSS / 51 tonos CTCSS

214 codes DCS / 214 códigos DCS

Fonction DTMF avec PTT ID

Función DTMF con PTT ID

Digital / Digital

8 canaux / 8 canales

dPMR Digital Standard (16 canaux)

Estándar Digital dPMR (16 canales)

Tonalité d'appel

(appel individuel et/ou appel de groupe)

Tonos de llamada

(llamada individual y/o llamada de grupo)

Puissance d'émission : 500 mW

Potencia de emisión: 500 mW

2 touches de fonction programmables

2 teclas de función programables

Fonction VOX (9 niveaux) / Función Vox (9 niveles)

Fonction appel d'urgence (analogique/digital)

Función de llamada de emergencia (análogo/digital)

Squelch (9 niveaux) / Squelch (9 niveles)

Balayage des canaux (SCAN) / Exploración de canales (SCAN)

TOT (Time Out Timer) / TOT (Time Out Timer)

APO (Automatic power off) / APO (Automatic Power Off)

Annonce vocale (en anglais) / Anuncio vocal (en inglés)

Témoin batterie / Testigo de la batería

Avertissement batterie vide / Aviso de batería baja

Logiciel de programmation (en option)

Software de programación (opcional)

Réf. TXMS913



34 3599 1162501

Poids : 240 g avec le pack accus

Peso: 240 g con batería

Dimensions (en mm) :

175 (H) x 65 (L) x 40 (P)

Dimensiones (en mm):

175 (A) x 65 (L) x 40 (P)

Accessoires en option :

Accesorios opcionales:

• Accus Lithium-ion

Batería Lithium-ion

ACMS900

• Micro oreillette «Security»

Micro auricular «Security»

ACMS901

• Kit de programmation

Kit de programación

ACMS902

Le portatif professionnel / El portátil profesional

Freetalk Com II

NOUVEAU
NUEVO

2 ans
garantie
FREEMANT



Puissance d'émission : 500 mW

Potencia de emisión: 500 mW

2 touches latérales de fonctions programmables

2 teclas laterales de funciones programables

Protection IP54 contre les poussières et les projections d'eau

Protección IP54 contra polvo y salpicaduras de agua

Annonce vocale et/ou son de confirmation

Anuncio vocal y/o tono de confirmación

Brouilleur (Scrambler)

Codificador (Scrambler)

Fonction VOX (mains libres)

Función VOX (manos libres)

Mode chuchotement

Modo susurro

CTCSS 38 tonalités / DCS 102 tonalités

CTCSS 38 tonos / DCS 102 tonos

Squelch 9 niveaux

Squelch 9 niveles

Alarme d'appel au secours

Alarma de llamada de emergencia

TOT (Time-Out-Timer)

TOT (Time -Out-Timer)



COFFRET CARTON

CAJA DE CARTÓN

Livré avec :

Se entrega con:

- 1 Freetalk Com II
1 Freetalk Com II
- 1 clip de ceinture amovible
1 clip cintura amovible
- 1 station de charge
1 cargador de mesa
- 1 packs accus Li-Ion 2000 mAh
1 batería Li-Ion 2000 mAh
- 1 manuel d'utilisation
1 manual del usuario

Poids : 165 g avec accus

Peso: 165 g con baterías

Dimensions (en mm) :

120 (H) x 55 (L) x 27 (P)
(sans l'antenne)

Dimensiones (en mm):

120 (A) x 55 (L) x 27 (P)
(sin antena)

Coffret carton
Caja de cartón
Réf. TXMS911



314339911523028



COFFRET PROFESSIONNEL x2 CAJA PROFESIONAL x2

Livré avec :

Se entrega con:

- 2 Freetalk Com II
2 Freetalk Com II
- 2 clips de ceinture amovibles
2 clips cintura amovibles
- 2 stations de charge
2 cargadores de mesa
- 2 micros oreillette avec micro déporté
2 micros auricular con micro deportado
- 2 packs accus Li-Ion 3,8 V / 2000 mAh
2 baterías Li-Ion 3,8 V / 2000 mAh
- 1 manuel d'utilisation
1 manual del usuario

Coffret professionnel x2
Caja profesional x2
Réf. **TXMS912**



Balayage des canaux (SCAN sur canal 16)

Exploración de canales (SCAN en el canal 16)

Alerte de batterie faible

Aviso de batería baja

Contrôle du niveau de la batterie

Control del nivel de la batería

Logiciel de programmation (kit optionnel)

Software de programación (Kit opcional)

Clonage des données

Clonación de los datos



Verrouillage du canal occupé

Bloqueo del canal ocupado

Led TX et RX

Led TX y RX

Économiseur de batterie

Ahorro de batería

...

Accessoires en option :

Accesorios opcionales:

- Casque Vox Com II
Auriculares Vox Com II

ACMS309

- Kit de programmation Com II
Kit de programación Com II

ACMS313

- Housse de protection Com II
Funda de protección Com II

ACMS310

- Micro Oreillette avec micro déporté
Micro auricular con micro deportado

ACMS314

- Accus Li-Ion 3,8 V / 2000 mAh
Batería Li-Ion 3,8 V / 2000 mAh

ACMS312

- Micro Oreillette (Bodyguard)
Micro auricular (Bodyguard)

ACMS315

- Micro HP
Micro Altavoz

ACMS316



SECURITY

MULTI PACK BOOSTER **RESCUE**

Trousses d'assistance routière et d'alimentation portative
Equipo de alimentación portátil y asistencia en carretera

Démarrer votre véhicule facilement et rapidement.
Permite arrancar su vehículo rápida y fácilmente.

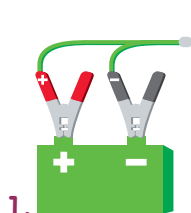

1. Brancher les câbles d'appoint aux bornes de la batterie.
Conecte los cables de arranque al terminal de la batería.

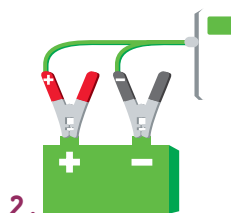

2. Brancher l'autre extrémité des câbles d'appoint au Booster.
Conecte los cables de arranque al Booster.



3. Démarrer votre automobile.
Arranque su vehículo.

56

400 A 

Courant de crête de démarrage 400 A.
Corriente de pico de 400 A al arranque.

Capacité / Capacidad mAh 

6 000 mAh / 8 800 mAh / 12 000 mAh (selon le modèle).
6 000 mAh / 8 800 mAh / 12 000 mAh (según modelo).

- 1 Suffisamment puissant pour démarrer d'urgence la plupart des véhicules plusieurs fois.
 - 2 Recharger rapidement les smartphones, tablettes et autres dispositifs électroniques.
 - 3 Le compresseur compact vous permettra de reprendre la route en un minimum de temps.
 - 4 Une puissante lampe de poche à LED en cas de besoin.
- 1 Suficiente potencia para arrancar la mayoría de vehículos múltiples veces.
2 Cargue rápidamente smartphones, tabletas y otros dispositivos electrónicos.
3 El Compresor de aire compacto le ayudará a volver a la carretera en poco tiempo.
4 Una potente linterna LED en caso de necesidad.*



MPB-6000

**2 ans
garantie**



- 6000 mAh
- Pinces alligator universelles de 12 V
- Prend en charge les moteurs < 3,0 litres
- Courant de démarrage : 200 A
- Courant de crête : 400 A
- Port USB de 5 V / 2,1Ah
- Lampe de poche à LED
- Câble USB 2 en 1 (Mini USB/ Micro USB)
- Compresseur compact avec manomètre
- Cycle de vie de 1 000 décharges
- Perte de décharges en mode repos de 12 % / an
- Chargeurs CA et CC

- 6.000 mAh
- Pinzas universales de 12V
- Apoya motores de < 3.0 L
- Corriente de arranque: 200 A
- Corriente de pico: 400 A
- Puerto USB de 5 V / 2,1 Ah
- Linterna LED
- Cable USB 2-1 (Mini USB/Micro USB)
- Compresor compacto con manómetro
- Ciclo de vida de 1000 descargas
- Pérdida de descarga en reposo 12% / año
- Cargadores CA y CC

Réf. **AUMU000**



314359911825016

Livré avec :
Se entrega con:

Booster MPB-6000 / Booster MPB-6000



Pinces
Pinzas

Compresseur / Compresor

Câble USB 2 en 1
Cable USB 2-1

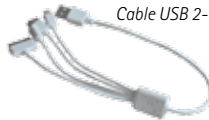

Prise Alimentation CC
Toma alimentación CC



Câble Alimentation
Cable alimentación

Prise Alimentation CA
Toma alimentación CA



MPB-8800

**2 años
garantía
compra**



Réf. **AUMU001**



314359918250231

Livré avec :
Se entrega con:

Booster MPB-8800 / Booster MPB-8800



Pincas
Pinzas

Compresseur / Compresor

- 8800 mAh
- Pincas alligator universelles de 12 V
- Prend en charge les moteurs < 4,0 litres (< 2,5 litres pour le diesel)
- Courant de démarrage : 200 A
- Courant de crête : 400 A
- Port USB de 5 V / 2,1 Ah
- Port USB de 5 V / 1 Ah
- Lampe de poche à LED
- Câble USB 2 en 1 (Mini USB/Micro USB)
- Compresseur compact avec manomètre
- Cycle de vie de 1 000 décharges
- Perte de décharges en mode repos de 12 % / an
- Chargeurs CA et CC

- 8.800 mAh
- Pinzas universales de 12 V
- Apoya motores de < 4.0 L (< 2,5 L diesel)
- Corriente de arranque: 200 A
- Corriente de pico: 400 A
- Puerto USB de 5 V / 2,1 Ah
- Puerto USB de 5 V / 1 Ah
- Linterna LED
- Cable USB 2-1 (Mini USB/Micro USB)
- Compresor compacto con manómetro
- Ciclo de vida de 1000 descargas
- Pérdida de descarga en reposo 12% / año
- Cargadores CA y CC

Câble USB 2 en 1
Cable USB 2-1

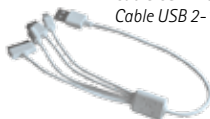

Alimentation CC
Alimentación CC



Alimentation CA
Alimentación CA



Tableau de compatibilité Postes/Micros

Tabla de compatibilidades Emisores/Micros

POSTES CB EMISORES CB	Micro DNC 518 6 br / pins	Micro DNC 518 U/D 6 br / pins	Micro DNC 520 6 br / pins	Micro DNC 520 U/D 6 br / pins	Micro DIN 5 br / pins	Micro 4 broches 4 pins	Micro 6 broches 6 pins	Micro Jimmy 4 br / pins	Liberty Mic 6 br / pins	Micro/HP RJ45 William	Micro VOX mains-libres manos libres
RÉF.	ACFD124	ACFD126	ACFD521	ACFD520	-	ACDC004	-	ACFD200	TXMU000	ACFD093	ACDC200
Andy			■	■					■		
Barry AM/FM			■	■					■		
Bill			■	■					■		
George	■	■					■		■		
Grant Classic*	■	■				■	■		■		
Grant II			■	■					■		
Harry & Harry ASC			■	■					■		
Harry Classic			■	■					■		
Harry II ASC			■	■					■		
Harry II Classic			■	■					■		
Harry III ASC			■	■					■		■
Henry ASC Classic			■	■					■		
Herbert*	■	■				■	■		■		
Herbert New	■	■					■		■		
J.F.K.*	■	■				■	■		■		
J.F.K. Classic*	■	■				■	■		■		
J.F.K. II			■	■					■		■
Jackson*	■	■				■	■		■		
Jackson II			■	■					■		■
James	■	■					■		■		
Jimmy								■	■		
Jimmy II			■	■					■		
Johnny & Johnny ASC			■	■					■		
Johnny II			■	■					■		
Johnny III			■	■					■		■
Johnson	■	■					■		■		
Johnson Classic	■	■					■		■		
Johnson II ASC			■	■					■		
Kenji									■		
Lincoln II			■	■					■		■
Ninja									■		
Ronald			■	■					■		
Taylor					■				■		
Taylor II Classic			■	■					■		
Taylor III ASC			■	■					■		
Taylor New	■	■					■		■		
Teddy			■	■					■		
Tommy			■	■					■		
Thomas									■	■	■
Truman			■	■					■		
Valery Classic*	■	■				■	■		■		
Walker			■	■					■		
William									■	■	■
Wilson*	■	■				■	■		■		

* vérifiez le nombre de broches micro de votre version / ■ Compatible mais sans la fonction Up/Down / ■ Compatible

* compruebe el número de pins del micro de su versión / ■ Compatible pero sin la función Up/Down / ■ Compatible

PRESIDENT
since 1978

«l'Esprit CB»
«el Espíritu CB»

GRUPE
PRESIDENT
ELECTRONICS

S.A. Capital 10.000.000 €

Siège social / Head office • France
Route de Sète BP 100 - 34540 BALARUC
Tel. +33 (0)4.67.46.27.27 - Fax +33 (0)4.67.48.48.49

www.president-electronics.com • e-mail : groupe@president-electronics.com

PRESIDENT dans un souci constant d'amélioration de ses produits, se réserve le droit de modifier leurs caractéristiques sans préavis. Photos non contractuelles

PRESIDENT
ELECTRONICS IBERICA

C/ Alimentación - 9 • Polígono Industrial La Ferreria • 08110 - Montcada i Reixac (Barcelona)
Tel: +34.93.335.44.88 - Fax: +34.93.263.38.68

www.president-iberica.com • e-mail : comercial@president-iberica.com

*President, con el objetivo de mejorar constantemente sus productos, se reserva el derecho de alterar sus características sin previo aviso.
Las fotografías no representan un vínculo contractual.*